



IT- og Telestyrelsen

Ministeriet for Videnskab
Teknologi og Udvikling

OIOUBL Guideline

OIOUBL Ordreændring UBL 2.0

OrderChangeG11

Version 1.2



Udgivelsen er beskyttet af Creative Commons license, Navngivning 2.5 

Kolofon

Kontakt:

IT- og Telestyrelsen

E-mail: oioubl@itst.dk

OIOUBL Version 2.02
Oktober 2009

Ministeriet for Videnskab, Teknologi og Udvikling
IT- og Telestyrelsen

Holsteinsgade 63
DK-2100 København Ø
Phone +45 3545 0000
Fax +45 3545 0010
<http://www.itst.dk>
itst@itst.dk

Ophavsrettigheder for denne udgivelse, jævnført Creative Common, Navngivning 2.5: 

Det er tilladt at:

- fremstille bearbejdede værker ud fra dette dokument
- at fremstille eksemplarer og gøre dokumentet tilgængeligt for almenheden
- at benytte dokumentet i kommerciel henseende

under betingelse af tydelig kildehenvisning til denne udgivelse fra IT- og Telestyrelsen.

Læs mere om rettighederne på <http://creativecommons.org/licenses/by/2.5/deed.da>.

Indholdsfortegnelse

1. Læsevejledning.....	4
1.1 Dokumentets opbygning.....	4
1.2 Figurforklaring	4
1.3 Ordforklaringer	5
1.4 Referencer.....	6
2. Udfyldelse af instanser af OIOUBL dokumenter.....	8
3. OrderChange.....	9
3.1. OrderChange.....	10
3.2. OrderChange.ValidityPeriod.....	20
3.3. OrderChange.OrderReference.....	22
3.3.1. OrderChange.OrderReference.DocumentReference.....	24
3.3.1.1. OrderChange.OrderReference.DocumentReference.Attachment.....	26
3.4. OrderChange.QuotationDocumentReference.....	28
3.4.1. OrderChange.QuotationDocumentReference.Attachment.....	30
3.5. OrderChange.OriginatorDocumentReference.....	32
3.5.1. OrderChange.OriginatorDocumentReference.Attachment.....	34
3.6. OrderChange.Contract.....	36
3.7. OrderChange.BuyerCustomerParty.....	38
3.7.1. OrderChange.BuyerCustomerParty.Party.....	40
3.7.1.1. OrderChange.BuyerCustomerParty.Party.Contact.....	44
3.8. OrderChange.SellerSupplierParty.....	46
3.8.1. OrderChange.SellerSupplierParty.Party.....	48
3.9. OrderChange.AccountingCustomerParty.....	52
3.9.1. OrderChange.AccountingCustomerParty.Party.....	54
3.10. OrderChange.Delivery.....	58
3.11. OrderChange.OrderLine.....	61
3.11.1. OrderChange.OrderLine.LineItem.....	63
3.11.1.1. OrderChange.OrderLine.LineItem.Delivery.....	69
3.11.1.2. OrderChange.OrderLine.LineItem.Price.....	72
3.11.1.3. OrderChange.OrderLine.LineItem.Item.....	75
3.11.1.3.1. OrderChange.OrderLine.LineItem.Item.BuyersItemIdentification.....	82
3.11.1.3.2. OrderChange.OrderLine.LineItem.Item.SellersItemIdentification.....	84
3.11.1.3.3. OrderChange.OrderLine.LineItem.Item.ManufacturersItemIdentification.....	86
3.11.1.3.4. OrderChange.OrderLine.LineItem.Item.StandardItemIdentification.....	88
3.11.1.3.5. OrderChange.OrderLine.LineItem.Item.CatalogueItemIdentification.....	90
3.11.1.3.6. OrderChange.OrderLine.LineItem.Item.AdditionalItemIdentification.....	92
3.11.1.3.7. OrderChange.OrderLine.LineItem.Item.CatalogueDocumentReference.....	94
3.11.1.3.7.1. OrderChange.OrderLine.LineItem.Item.CatalogueDocumentReference.Attachment.....	96

.1. Læsevejledning

Denne guideline beskriver anvendelsen af en ordreændring i OIOUBL. Guidelinen skal læses i sammenhæng med de øvrige dokumenter, der indgår i OIOUBL pakken.

1.1 Dokumentets opbygning

Dokumentet skal ses som den normative beskrivelse af en ordreændring. I tilfælde af konflikter er det altid den mest specifikke beskrivelse, der er den gældende. For eksempel overstyrer beskrivelsen på linjerne for et bestemt element, beskrivelsen på dokument niveau. Det der står på dokument niveau, kan altså regnes som default værdier for linjerne. Eksemplerne i dokumentet og de tilhørende tværgående guidelines skal ses som beskrivende. Teksten i guidelinen har forrang for figureerne.

Dokumentet består af en læsevejledning, en beskrivelse af, hvorledes man udfylder instanser af dokumenter, samt selve klassespecifikationen. Selve specificationen er opbygget af:

- En figur, der viser de elementer i klassen, der er medtaget i OIOUBL.
- En tekstuel specifikation af klassen.
- En liste over de UBL elementer, som af forretningsmæssige årsager ikke giver mening i den konkrete kontekst.
- En liste over de felter, der indgår i klassen.
- En liste over de underklasser, der indgår i klassen.
- Tabel med nøgledata som definitioner, navne, referencer og forretningsregler for hver af klassens felter.
- En tabel med nøgledata som definitioner, navne, referencer og forretningsregler for klassens underklasser.
- For hver af de underklasser, der anvendes anderledes end beskrevet i klassebiblioteket, OIOUBL_GUIDE_BIBLIOTEK (ref 30), er der et underafsnit med en tilsvarende specifikation. De underklasser, der er medtaget i specifikationen er altså ikke udvalgt ud fra, hvor væsentlige de er, men alene om de adskiller sig fra den generelle definition.

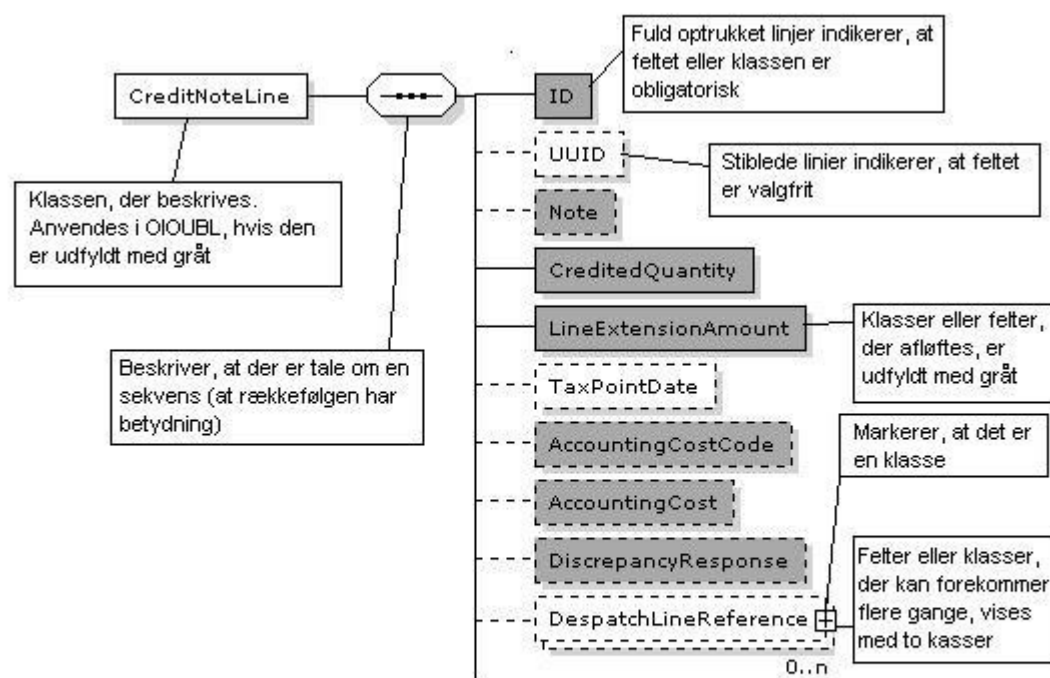

Term	Forklaring
UBL-Navn	Det navn, man vil kunne finde i UBL 2.0 skemaerne
DK-Navn	Navnet på dansk
Brug	Beskriver kardinaliteten, altså reglen for hvor mange forekomster af forretningsinformationen, der er tilladt: [1] angiver, at der skal være en og kun en forekomst. [0..1] betyder at forretningsinformationen er valgfri. [0..n] betyder, at der kan være nul til uendelig mange forekomster [1..n] betyder, at der mindst er en, men at der kan være uendelig mange forekomster.
Alternativ term	Beskriver en term, som forretningsinformationen også er kendt som.
Afløftes	Angiver om man kan forvente, at modtageren er i stand til at læse den beskrevne forretningsinformation. Information der ikke afløftes kan dog stadig anvendes efter bilateral aftale.
Forretningsregel	Beskriver de regler, der knytter sig til forretningsinformationen. Forretningsregler er normative og vil indgå i valideringen af det pågældende dokument.
Anbefaling	Angiver at det er god praksis have den beskrevne forretningsinformation med. Det er en ikke-normativ vejledning om anvendelse af forretningsinformationen.
Lovlige værdier:	Beskrivelse af det udfaldsrum, som et forretningselement skal holde sig inden for.
Kodeliste	Refererer til den kodeliste, som udfaldsrummet skal findes inden for.
Klasse	En struktur af sammenhængende forretningsinformation.

1.4 Referencer

Der refereres i dette dokument til følgende andre dokumenter i OIOUBL pakken.

Filnavn	Titel	Ref
OIOUBL_GUIDE_INTRO	Introduktion til OIOUBL Guidelines	G01
Dokumentguidelines		
OIOUBL_GUIDE_APPRESPONS	OIOUBL Applikationsmeddelelse - UBL 2.0 ApplicationResponse	G02
OIOUBL_GUIDE_KATALOG	OIOUBL Kataloger - UBL 2.0 Catalogue	G03
OIOUBL_GUIDE_KATALOGFORESP	OIOUBL Katalogforespørgsel - UBL 2.0 CatalogueRequest	G04
OIOUBL_GUIDE_KATALOGSLET	OIOUBL Sletning af katalog - UBL 2.0 CatalogueDeletion	G05
OIOUBL_GUIDE_KATALOGOPDATELEMENT	OIOUBL Opdatering af katalogelement - UBL 2.0 CatalogueItemSpecificationUpdate	G06
OIOUBL_GUIDE_KATALOGOPDATPRIS	OIOUBL Guideline Opdatering af katalogpriser - UBL 2.0 CataloguePricingUpdate	G07
OIOUBL_GUIDE_ORDRE	OIOUBL Ordre - UBL 2.0 Order	G08
OIOUBL_GUIDE_ORDERBEKRAFT	OIOUBL Ordrebekræftelse - UBL 2.0 OrderResponse	G09
OIOUBL_GUIDE_SIMPELORDREBEKRAFT	OIOUBL Smpel ordrebekræftelse - UBL 2.0 OrderResponseSimple	G10
OIOUBL_GUIDE_ORDREANDRING	OIOUBL Ordreændring - UBL 2.0 OrderChange	G11
OIOUBL_GUIDE_ORDREANNULLER	OIOUBL Ordreannullering - UBL 2.0 OrderCancellation	G12
OIOUBL_GUIDE_KREDITNOTA	OIOUBL Kreditnota - UBL 2.0 CreditNote	G13
OIOUBL_GUIDE_RYKKER	OIOUBL Rykker - UBL 2.0 Reminder	G14
OIOUBL_GUIDE_KONTOOPGOR	OIOUBL Kontoopgørelse - UBL 2.0 Statement	G15

OIOUBL_GUIDE_FAKTURA	OIOUBL Faktura - UBL 2.0 Invoice	G16
Generelle tværgående guidelines		
OIOUBL_GUIDE_RABAT	OIOUBL Guideline Rabatter og gebyrer - UBL 2.0 AllowanceCharge	G17
OIOUBL_GUIDE_VALUTA	OIOUBL Valutakurser og valutakoder - UBL 2.0 CurrencyExchangeRates	G18
OIOUBL_GUIDE_LEVERING	OIOUBL Levering - UBL 2.0 Delivery and Delivery Party	G19
OIOUBL_GUIDE_LEVBETING	OIOUBL Leveringsbetingelser - UBL 2.0 Delivery Terms	G20
OIOUBL_GUIDE_DOKUMENTREF	OIOUBL Dokumentreference - UBL 2.0 Document Reference	G21
OIOUBL_GUIDE_ENDEPUNKT	OIOUBL EndepunktID - UBL 2.0 Endpoints	G22
OIOUBL_GUIDE_PART	OIOUBL Part - UBL 2.0 Party	G23
OIOUBL_GUIDE_BETALING	OIOUBL Betalingsmåder og betingelser - UBL 2.0 Payment means og payment terms	G24
OIOUBL_GUIDE_PRISER	OIOUBL Priser - UBL 2.0 Prices	G25
OIOUBL_GUIDE_PROFILER	OIOUBL Profiler - UBL 2.0 Profiles	G26
OIOUBL_GUIDE_SKAT	OIOUBL Skat - UBL 2.0 Tax	G27
OIOUBL_GUIDE_TOTALER	OIOUBL Totaler - UBL 2.0 Totals	G28
OIOUBL_GUIDE_DATATYPER	OIOUBL Datatyper - UBL 2.0 Datatypes	G29
OIOUBL_GUIDE_BIBLIOTEK	OIOUBL Fælles klassebibliotek - UBL 2.0 CommonLibrary	G30
OIOUBL_GUIDE_SIGNATUR	OIOUBL Signatur - UBL 2.0 Signature	G31
OIOUBL_GUIDE_UUID	OIOUBL UUID - UBL 2.0 UUID	G32
OIOUBL_GUIDE_UDVIDELSER	OIOUBL Udvidelse - UBL 2.0 Extension	G33
OIOUBL_GUIDE_KONTAKT	OIOUBL Kontakt - UBL 2.0 Contact	G34
OIOUBL_GUIDE_RESPONS	OIOUBL Bekræftelse - UBL 2.0 Respons	G35
OIOUBL_GUIDE_ADRESSER	OIOUBL Adresser - UBL 2.0 Adress	G36
Katalogspecifikke tværgående guidelines		
OIOUBL_GUIDE_KATALOG_ID	OIOUBL Identifikation, versionering og gyldighedsperioder i kataloger	G37
OIOUBL_GUIDE_KATALOG_VAREBESKRIV	OIOUBL Varebeskrivelser og kategorisering i kataloger	G38
OIOUBL_GUIDE_KATALOG_PARTER	OIOUBL Parter i kataloger	G39
OIOUBL_GUIDE_KATALOG_PRISER	OIOUBL Pris og mængde i kataloger	G40
Scenarie pakker		
OIOUBL_SCENARIE_INTRO	Introduction to OIOUBL Procurement Scenarios	S01
OIOUBL_SCENARIE_ADVORD	OIOUBL ADVORD - Advanced Ordering Procurement Cycle	S02
OIOUBL_SCENARIE_BASPRO	OIOUBL BASPRO - Basic procurement Cycle	S03
OIOUBL_SCENARIE_CATEXE	OIOUBL CATEXE - Catalogue Exchange	S04
OIOUBL_SCENARIE_COMDEL	OIOUBL COMDEL - Complex Delivery Procurement Cycle	S05
OIOUBL_SCENARIE_COMORG	OIOUBL COMORG - Complex Organisations Procurement Cycle	S06
OIOUBL_SCENARIE_COMPAY	OIOUBL COMPAY - Complex Payment Cycle	S07

Følgende dokumenter er med i bekendtgørelse:

OIOUBL ApplicationResponse

OIOUBL Invoice

OIOUBL CreditNote

OIOUBL Reminder

Følgende dokumenter er udenfor bekendtgørelse:

OIOUBL Orders

OIOUBL OrderChange

OIOUBL OrderCancellation

OIOUBL OrderResponse

OIOUBL OrderResponseSimple

OIOUBL Catalogue

OIOUBL CatalogueDeletion

OIOUBL CatalogueRequest

OIOUBL CatalogueItemSpecificationUpdate

OIOUBL CataloguePriceUpdate

.2. Udfyldelse af instanser af OIOUBL dokumenter

Dette afsnit er udgået og blevet erstattet af et selvstændigt dokument G41.

.3. OrderChange

3.1. OrderChange

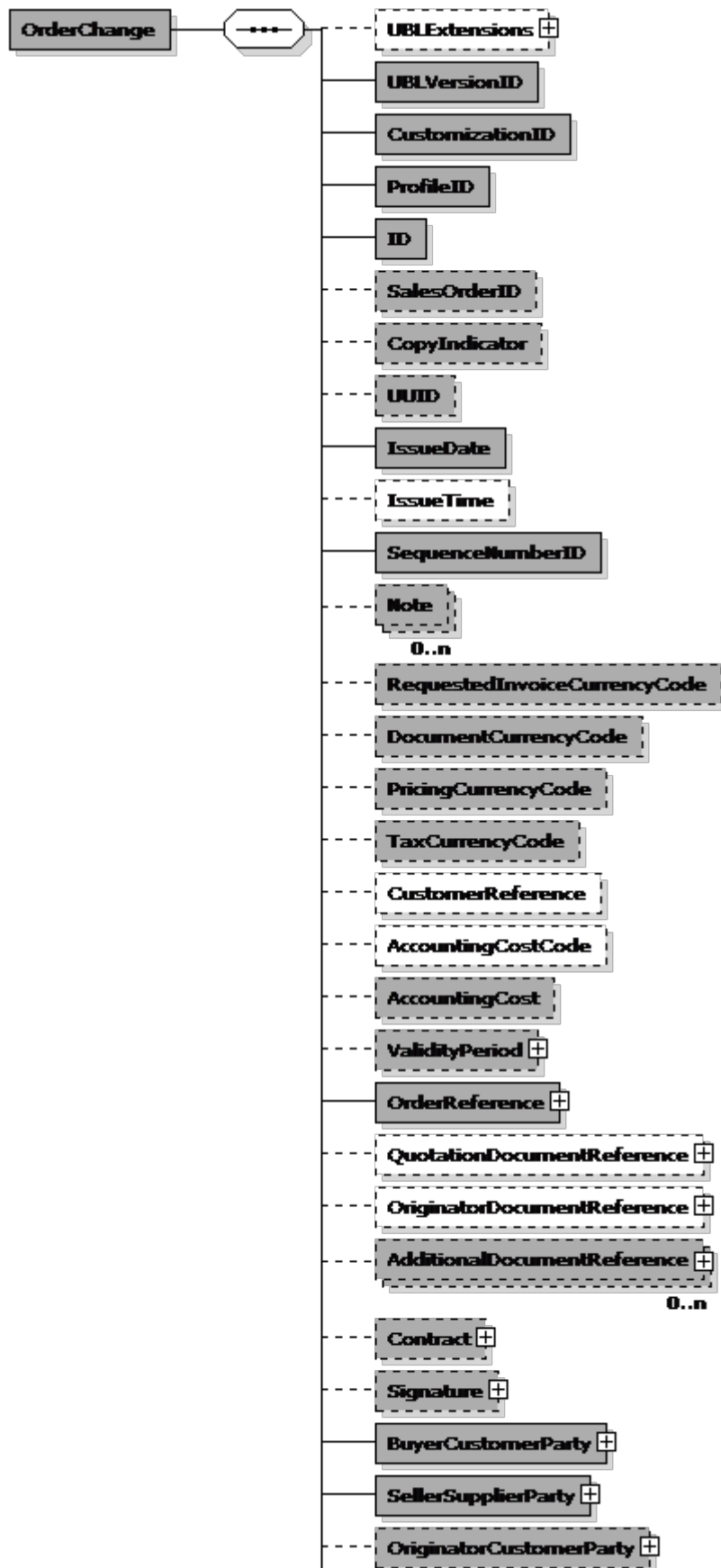

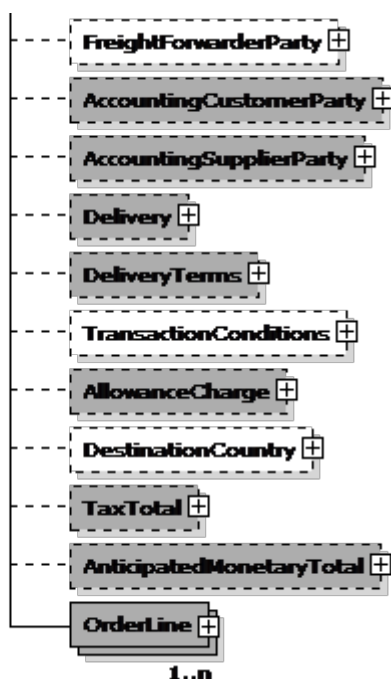

OrderChange (Ordreændring) specifikation

Navn	Ordreændring	Alternativ term	
Definition			

Eksempel

```

<OrderChange >
  <cbc:UBLVersionID>2.0</cbc:UBLVersionID>
  <cbc:CustomizationID>OIUBL-2.02</cbc:CustomizationID>
  <cbc:ProfileID schemeAgencyID="320" schemeID="urn:oiubl:id:profileid-1.2">Procurement-OrdAdvR-
  BilSim-1.0</cbc:ProfileID>
  <cbc:ID>A00095679</cbc:ID>
  <cbc:CopyIndicator>>false</cbc:CopyIndicator>
  <cbc:UUID>6E09886B-DC6E-439F-82D1-7CCAC7F4E3B3</cbc:UUID>
  <cbc:IssueDate>2006-04-10</cbc:IssueDate>
  <cbc:SequenceNumberID>01</cbc:SequenceNumberID>
  <cbc:DocumentCurrencyCode>DKK</cbc:DocumentCurrencyCode>
  <cbc:AccountingCost>5250124502</cbc:AccountingCost>
  + <cac:OrderReference />
  + <cac:BuyerCustomerParty />
  + <cac:SellerSupplierParty />
  + <cac:AccountingCustomerParty />
  + <cac:Delivery />
  + <cac:TaxTotal />
  + <cac:AnticipatedMonetaryTotal />
  + <cac:OrderLine />
</OrderChange>
  
```

Felter

UBL-Navn	DK-Navn	Datatype	Afløftes	Brug
UBLVersionID	UBLVersionID	Identifier	Ja	1
CustomizationID	SpecialtilpasningsID	Identifier	Ja	1
ProfileID	ProfilID	Identifier	Ja	1
ID	ID	Identifier	Ja	1
SalesOrderID	Salgsordrenummer	Identifier	Ja	0..1
CopyIndicator	KopiIndikator	Indicator	Ja	0..1
UUID	UniversaltUnikID	Identifier	Ja	0..1
IssueDate	UdstedelsesDato	Date	Ja	1
IssueTime	UdstedelsesTid	Time	Aftales	0..1
SequenceNumberID	Sekvensnummer	Identifier	Ja	1
Note	Note	Text	Ja	0..n
RequestedInvoiceCurrencyCode	ForespurgtFaktereringsValutaKode	Code	Ja	0..1
DocumentCurrencyCode	DokumentValutaKode	Code	Ja	0..1
PricingCurrencyCode	PrisValutaKode	Code	Ja	0..1
TaxCurrencyCode	AfgiftsValutaKode	Code	Ja	0..1
CustomerReference	KundeReference	Text	Aftales	0..1
AccountingCostCode	FinansKontoNummerKode	Code	Aftales	0..1
AccountingCost	FinansKontoNummer	Text	Ja	0..1

Underklasser i klassen OrderChange (Ordreændring)

UBL-Navn	DK-Navn	Afløftes	Brug	Reference
UBLExtensions	UBLExtensions	Aftales	0..1	G22
ValidityPeriod	GyldighedsPeriode	Ja	0..1	3.2
OrderReference	OrdreReference	Ja	1	3.3
QuotationDocumentReference	TilbudsDokumentReference	Aftales	0..1	3.4
OriginatorDocumentReference	RekvirentDokumentReference	Aftales	0..1	3.5
AdditionalDocumentReference	AndenDokumentReference	Ja	0..n	G30 3.36
Contract	Kontrakt	Ja	0..1	3.6
Signature	Signatur	Ja	0..1	G30 3.96
BuyerCustomerParty	Køber	Ja	1	3.7
SellerSupplierParty	Sælger	Ja	1	3.8
OriginatorCustomerParty	OprindeligKunde	Ja	0..1	G30 3.27
FreightForwarderParty	Transportør	Aftales	0..1	G30 3.70
AccountingCustomerParty	Debitor	Ja	0..1	3.9
AccountingSupplierParty	Supplier Party	Ja	0..1	G30 3.100
Delivery	Levering	Ja	0..1	3.10
DeliveryTerms	Leveringsbetingelse	Ja	0..1	G30 3.30
TransactionConditions	HandelsBetingelser	Aftales	0..1	G30 3.107
AllowanceCharge	RabatGebyr	Ja	0..1	G30 3.4
DestinationCountry	DestinationsLand	Aftales	0..1	G30 3.24
TaxTotal	AfgiftsTotal	Ja	0..1	G30 3.104
AnticipatedMonetaryTotal	ForventetTotal	Ja	0..1	G30 3.64
OrderLine	OrdreLinje	Ja	1..n	3.11

Felt specifikationer

UBLVersionID

Feltnavn	UBLVersionID	Alternativ term	
Brug	1	Afløftes	Ja
Datatype	Identifier		
Definition			
Lovlige værdier	2.0		
Eksempel	2.0		

CustomizationID

Feltnavn	SpecialtilpasningsID	Alternativ term	
Brug	1	Afløftes	Ja
Datatype	Identifier		
Definition			
Lovlige værdier	OIOUBL-2.01 eller OIOUBL-2.02		
Eksempel	OIOUBL-2.02		

ProfileID

Feltnavn	ProfilID	Alternativ term	
Brug	1	Afløftes	Ja
Datatype	Identifier		
Definition			
Id list	urn:oioubl:id:profileid-1.1		
Se i øvrigt	OIOUBL_GUIDE_PROFILER (G26)		
Eksempel	Procurement-OrdAdv-BilSim-1.0		

ID

Feltnavn	ID	Alternativ term	
Brug	1	Afløftes	Ja
Datatype	Identifier		
Definition	Maksimum 35 karakter er anbefalet		
Forretningsregel	Most important information must be the rightmost part		
Anbefaling	Den vigtigste information skal være i slutningen af ID.		
Profilafhængigheder	Maximum 35 characters is recommended		
Eksempel	65830		

SalesOrderID

Feltnavn	Salgsordrenummer	Alternativ term	
Brug	0..1	Afløftes	Ja
Datatype	Identifier		
Definition	Maksimum 35 karakter er anbefalet		
Forretningsregel	Most significant information must be the rightmost part		
Anbefaling	Den vigtigste information skal være i slutningen af ID.		
Profilafhængigheder	Maximum 35 characters is recommended		

CopyIndicator

Feltnavn	KopiIndikator	Alternativ term	
Brug	0..1	Afløftes	Ja
Datatype	Indicator		
Definition			
Forretningsregel	Default value is "false" indicating that the document is original		
Anbefaling	Standardværdien er false, hvilket betyder at dokumentet er originalt		
Eksempel	false		

Klasse specifikationer

ValidityPeriod

Klassenavn	GyldighedsPeriode	Alternativ term	
Brug	0..1	Afløftes	Ja
Datatype	Period		
Definition			
Forretningsregel	The Period where the changed Order is valid		
Anbefaling	Perioden hvori ordreændringen er gyldig		
Se afsnit	3.2		

OrderReference

Klassenavn	OrdreReference	Alternativ term	
Brug	1	Afløftes	Ja
Datatype	OrderReference		
Definition			
Se afsnit	3.3		

QuotationDocumentReference

Klassenavn	TilbudsDokumentReference	Alternativ term	
Brug	0..1	Afløftes	Aftales
Datatype	DocumentReference		
Definition			
Se afsnit	3.4		
Se i øvrigt	OIOUBL_GUIDE_DOKUMENTREF (G21)		

OriginatorDocumentReference

Klassenavn	RekvirentDokumentReference	Alternativ term	
Brug	0..1	Afløftes	Aftales
Datatype	DocumentReference		
Definition			
Se afsnit	3.5		
Se i øvrigt	OIOUBL_GUIDE_DOKUMENTREF (G21)		

AdditionalDocumentReference

Klassenavn	AndenDokumentReference	Alternativ term	
Brug	0..n	Afløftes	Ja
Datatype	DocumentReference		
Definition			
Forretningsregel	AdditionalDocumentReference can be used to specify, if the document contains personal data. If DocumentTypeCode is "PersonalSecure" the security level (1, 2 eller 3) that applies to the document must be specified in ID. Group 1 level comprise regular person data as CVR-number, name, address, civil status etc. Group 2 level comprise sensitive person data like race, religion, health and sexual related issues etc. Group 3 level comprise other personal data like criminal involvement, significant social problems and other strictly private issues.		
Anbefaling	AdditionalDocumentReference kan anvendes til at angive, hvis dokumentet indeholder personfølsomme oplysninger. Hvis DokumentTypeKode er "PersonalSecure" skal der angives i ID hvilket sikkerhedsniveau (1, 2 eller 3) der er gældende for dokumentet. Gruppe 1 niveau omfatter almindelige personoplysninger som CVR-nummer, navn, adresse, civilstand etc. Gruppe 2 niveau omfatter følsomme oplysninger som race, religion, helbredsmaessige og seksuelle forhold etc.. Gruppe 3 niveau omfatter andre følsomme oplysninger som strafbare forhold, væsentlige sociale problemer og andre rent private forhold.		
Se afsnit	G30 3.36		
Se i øvrigt	OIOUBL_GUIDE_DOKUMENTREF (G21)		

Contract

Klassenavn	Kontrakt	Alternativ term	
Brug	0..1	Afløftes	Ja
Datatype	Contract		
Definition			
Se afsnit	3.6		
Se i øvrigt	OIOUBL_GUIDE_DOKUMENTREF (G21)		

Signature

Klassenavn	Signatur	Alternativ term	
Brug	0..1	Afløftes	Ja
Datatype	Signature		
Definition			
Se afsnit	G30 3.96		
Se i øvrigt	OIOUBL_GUIDE_SIGNATUR (G31)		

BuyerCustomerParty

Klassenavn	Køber	Alternativ term	
Brug	1	Afløftes	Ja
Datatype	CustomerParty		
Definition			
Se afsnit	3.7		

SellerSupplierParty

Klassenavn	Sælger	Alternativ term	
Brug	1	Afløftes	Ja
Datatype	SupplierParty		
Definition			
Se afsnit	3.8		

OriginatorCustomerParty

Klassenavn	OprindeligKunde	Alternativ term	
Brug	0..1	Afløftes	Ja
Datatype	CustomerParty		
Definition			
Se afsnit	G30 3.27		

FreightForwarderParty

Klassenavn	Transportør	Alternativ term	
Brug	0..1	Afløftes	Aftales
Datatype	Party		
Definition			
Se afsnit	G30 3.70		
Se i øvrigt	OIOUBL_GUIDE_PART (G23)		

AccountingCustomerParty

Klassenavn	Debitor	Alternativ term	
Brug	0..1	Afløftes	Ja
Datatype	CustomerParty		
Definition			
Se afsnit	3.9		

AccountingSupplierParty

Klassenavn	Supplier Party	Alternativ term	
Brug	0..1	Afløftes	Ja
Datatype	SupplierParty		
Definition			
Se afsnit	G30 3.100		

Delivery

Klassenavn	Levering	Alternativ term	
Brug	0..1	Afløftes	Ja
Datatype	Delivery		
Definition			
Se afsnit	3.10		
Se i øvrigt	OIOUBL_GUIDE_LEVERING (G19)		

DeliveryTerms

Klassenavn	Leveringsbetingelse	Alternativ term	
Brug	0..1	Afløftes	Ja
Datatype	DeliveryTerms		
Definition			
Se afsnit	G30 3.30		
Se i øvrigt	OIOUBL_GUIDE_LEVBETING (G20)		

TransactionConditions

Klassenavn	HandelsBetingelser	Alternativ term	
Brug	0..1	Afløftes	Aftales
Datatype	TransactionConditions		
Definition			
Se afsnit	G30 3.107		

AllowanceCharge

Klassenavn	RabatGebyr	Alternativ term	
Brug	0..1	Afløftes	Ja
Datatype	AllowanceCharge		
Definition			
Se afsnit	G30 3.4		
Se i øvrigt	OIOUBL_GUIDE_RABAT (G17)		

DestinationCountry

Klassenavn	DestinationsLand	Alternativ term	
Brug	0..1	Afløftes	Aftales
Datatype	Country		
Definition			
Se afsnit	G30 3.24		

TaxTotal

Klassenavn	AfgiftsTotal	Alternativ term	
Brug	0..1	Afløftes	Ja
Datatype	TaxTotal		
Definition			
Se afsnit	G30 3.104		
Se i øvrigt	OIOUBL_GUIDE_SKAT (G27)		

AnticipatedMonetaryTotal

Klassenavn	ForventetTotal	Alternativ term	
Brug	0..1	Afløftes	Ja
Datatype	MonetaryTotal		
Definition			
Se afsnit	G30 3.64		
Se i øvrigt	OIOUBL_GUIDE_TOTALER (G28)		

OrderLine

Klassenavn	OrdreLinje	Alternativ term	
Brug	1..n	Afløftes	Ja
Datatype	OrderLine		
Definition			
Se afsnit	3.11		

Ekskluderede klasser og felter i OrderChange (Ordreændring)

Navn	DK-Navn	Type
LineCountNumeric	LinjeAntal	Felt
PaymentMeans	Betalingsmåde	Klasse

3.2. OrderChange.ValidityPeriod

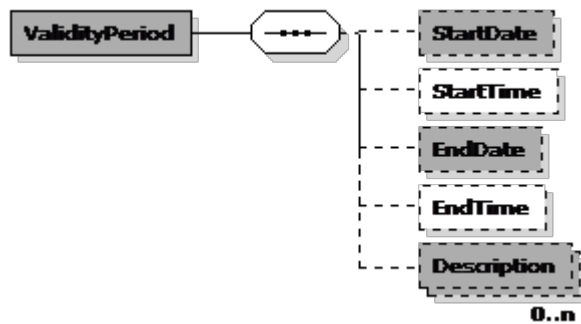

ValidityPeriod (Periode) specifikation

Navn	Periode	Alternativ term	
Definition			

Eksempel

```

<cac:ValidityPeriod>
  <cbc:StartDate>2005-11-15</cbc:StartDate>
  <cbc:StartTime>12:00:00</cbc:StartTime>
  <cbc:EndDate>2005-12-15</cbc:EndDate>
  <cbc:EndTime>12:00:00</cbc:EndTime>
  <cbc:Description languageID="da">periodebeskr.</cbc:Description>
  <cbc:Description languageID="en">english period description</cbc:Description>
</cac:ValidityPeriod>
  
```

Felter

UBL-Navn	DK-Navn	Datatype	Afløftes	Brug
StartDate	StartDato	Date	Ja	0..1
StartTime	StartTid	Time	Aftales	0..1
EndDate	SlutDato	Date	Ja	0..1
EndTime	SlutTid	Time	Aftales	0..1
Description	Beskrivelse	Text	Ja	0..n

Underklasser i klassen ValidityPeriod (Periode)

Ingen

Felt specifikationer

StartDate

Feltnavn	StartDato	Alternativ term	
Brug	0..1	Afløftes	Ja
Datatype	Date		
Definition			

StartTime

Feltnavn	StartTid	Alternativ term	
Brug	0..1	Afløftes	Aftales
Datatype	Time		
Definition			

EndDate

Feltnavn	SlutDato	Alternativ term	
Brug	0..1	Afløftes	Ja
Datatype	Date		
Definition			

EndTime

Feltnavn	SlutTid	Alternativ term	
Brug	0..1	Afløftes	Aftales
Datatype	Time		
Definition			

Description

Feltnavn	Beskrivelse	Alternativ term	
Brug	0..n	Afløftes	Ja
Datatype	Text		
Definition			

Ekskluderede klasser og felter i ValidityPeriod (Periode)

Navn	DK-Navn	Type
DurationMeasure	VarighedsKode	Felt
DescriptionCode	BeskrivelsesKode	Felt

3.3. OrderChange.OrderReference

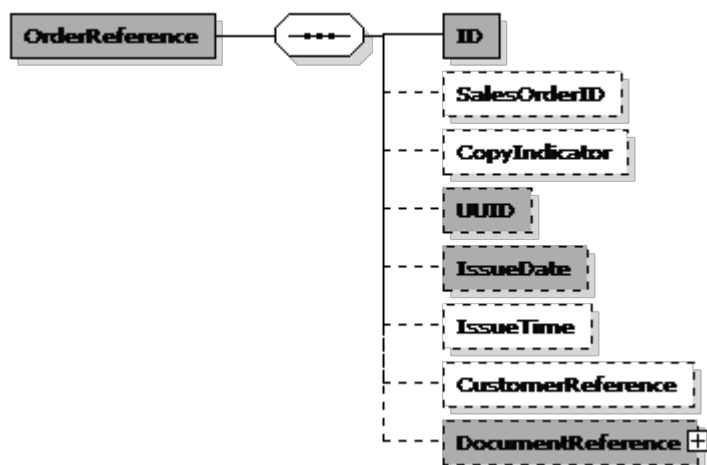

OrderReference (OrdreReference) specifikation

Navn	OrdreReference	Alternativ term
Definition		

Eksempel

```

<cac:OrderReference>
  <cbc:ID>5002701</cbc:ID>
  <cbc:UUID>6E09886B-DC6E-439F-82D1-7CCAC7F4E3B1</cbc:UUID>
  <cbc:IssueDate>2006-04-01</cbc:IssueDate>
</cac:OrderReference>
  
```

Felter

UBL-Navn	DK-Navn	Datatype	Afløftes	Brug
ID	ID	Identifier	Ja	1
SalesOrderID	SalgsOrdreID	Identifier	Aftales	0..1
CopyIndicator	KopiIndikering	Indicator	Aftales	0..1
UUID	UniversalUnikID	Identifier	Ja	0..1
IssueDate	UdstedelsesDato	Date	Ja	0..1
IssueTime	UdstedelsesTid	Time	Aftales	0..1
CustomerReference	KundeReference	Text	Aftales	0..1

Underklasser i klassen OrderReference (OrdreReference)

UBL-Navn	DK-Navn	Afløftes	Brug	Reference
DocumentReference	DokumentReference	Ja	0..1	3.3.1

Felt specifikationer

ID

Feltnavn	ID	Alternativ term	KøbsOrdreNummer
Brug	1	Afløftes	Ja
Datatype	Identifier		
Definition			

SalesOrderID

Feltnavn	SalgsOrdreID	Alternativ term	SalgsOrdreNummer
Brug	0..1	Afløftes	Aftales
Datatype	Identifier		
Definition			

CopyIndicator

Feltnavn	KopiIndikering	Alternativ term	
Brug	0..1	Afløftes	Aftales
Datatype	Indicator		
Definition			

UUID

Feltnavn	UniversalUnikID	Alternativ term	
Brug	0..1	Afløftes	Ja
Datatype	Identifier		
Definition			

IssueDate

Feltnavn	UdstedelsesDato	Alternativ term	
Brug	0..1	Afløftes	Ja
Datatype	Date		
Definition			

IssueTime

Feltnavn	UdstedelsesTid	Alternativ term	
Brug	0..1	Afløftes	Aftales
Datatype	Time		
Definition			

CustomerReference

Feltnavn	KundeReference	Alternativ term	
Brug	0..1	Afløftes	Aftales
Datatype	Text		
Definition			

Klasse specifikationer

DocumentReference

Klassenavn	DokumentReference	Alternativ term	
Brug	0..1	Afløftes	Ja
Datatype	DocumentReference		
Definition			
Se afsnit	3.3.1		
Se i øvrigt	OIOUBL_GUIDE_DOKUMENTREF (G21)		

Ekskluderede klasser og felter i OrderReference (OrdreReference)

Ingen

3.3.1. OrderChange.OrderReference.DocumentReference

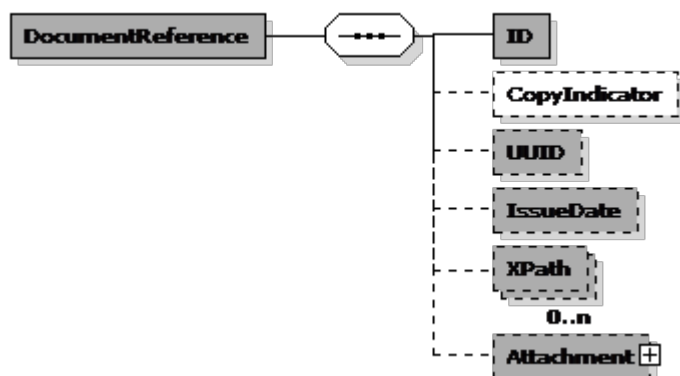

DocumentReference (DokumentReference) specifikation

Navn	DokumentReference	Alternativ term	
Definition			
Se i øvrigt	OIOUBL_GUIDE_DOKUMENTREF (G21)		

Felter

UBL-Navn	DK-Navn	Datatype	Afløftes	Brug
ID	ID	Identifier	Ja	1
CopyIndicator	KopiIndikator	Indicator	Aftales	0..1
UUID	UniversalUnikID	Identifier	Ja	0..1
IssueDate	UdstedelsesDato	Date	Ja	0..1
XPath	XPath	Text	Ja	0..n

Underklasser i klassen DocumentReference (DokumentReference)

UBL-Navn	DK-Navn	Afløftes	Brug	Reference
Attachment	Vedhæftet	Ja	0..1	3.3.1.1

Felt specifikationer**ID**

Feltnavn	ID	Alternativ term	
Brug	1	Afløftes	Ja
Datatype	Identifier		
Definition			
Eksempel	428.34		

CopyIndicator

Feltnavn	KopiIndikator	Alternativ term	
Brug	0..1	Afløftes	Aftales
Datatype	Indicator		
Definition			
Eksempel	false		

UUID

Feltnavn	UniversalUnikID	Alternativ term	
Brug	0..1	Afløftes	Ja
Datatype	Identifier		
Definition			
Se i øvrigt	OIOUBL_GUIDE_UUID (G32)		

IssueDate

Feltnavn	UdstedelsesDato	Alternativ term	
Brug	0..1	Afløftes	Ja
Datatype	Date		
Definition			
Eksempel	2006-09-01		

XPath

Feltnavn	XPath	Alternativ term	
Brug	0..n	Afløftes	Ja
Datatype	Text		
Definition			
Eksempel	/DocumentReference[ID='428.22']		

Klasse specifikationer**Attachment**

Klassenavn	Vedhæftet	Alternativ term	
Brug	0..1	Afløftes	Ja
Datatype	Attachment		
Definition			
Se afsnit	3.3.1.1		

Ekskluderede klasser og felter i DocumentReference (DokumentReference)

Navn	DK-Navn	Type
DocumentTypeCode	DokumentTypeCode	Felt
DocumentType	DokumentType	Felt

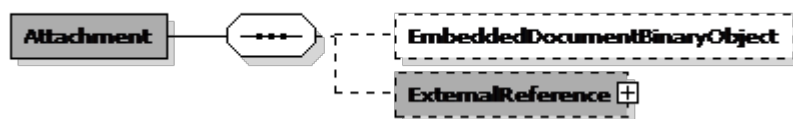
3.3.1.1. OrderChange.OrderReference.DocumentReference.Attachment**Attachment (Vedhæftet) specifikation**

Navn	Vedhæftet	Alternativ term	
Definition			
Se i øvrigt	OIOUBL_GUIDE_BILAG (G21)		

Felter

UBL-Navn	DK-Navn	Datatype	Afløftes	Brug
EmbeddedDocumentBinaryObject	IndlejretDokument	Binary Object	Aftales	0..1

Underklasser i klassen Attachment (Vedhæftet)

UBL-Navn	DK-Navn	Afløftes	Brug	Reference
ExternalReference	EksternReference	Ja	0..1	G30 3.41

Felt specifikationer***EmbeddedDocumentBinaryObject***

Feltnavn	IndlejretDokument	Alternativ term	
Brug	0..1	Afløftes	Aftales
Datatype	Binary Object		
Definition			
Forretningsregel	Only allowed if no ExternalReference is specified and if bilateral agreed.		
Anbefaling	Kun tilladt hvis ExternalReference ikke er anvendt, og hvis bilateralt aftalt.		
Afhængigheder	../ExternalReference		

Klasse specifikationer

ExternalReference

Klassenavn	EksternReference	Alternativ term	
Brug	0..1	Afløftes	Ja
Datatype	ExternalReference		
Definition			
Forretningsregel	Used if no EmbeddedDocumentBinaryObject specified		
Anbefaling	Kun tilladt hvis EmbeddedDocumentBinaryObject ikke er angivet		
Afhængigheder	../EmbeddedDocumentBinaryObject		
Se afsnit	G30 3.41		

Ekskluderede klasser og felter i Attachment (Vedhæftet)

Ingen

3.4. OrderChange.QuotationDocumentReference

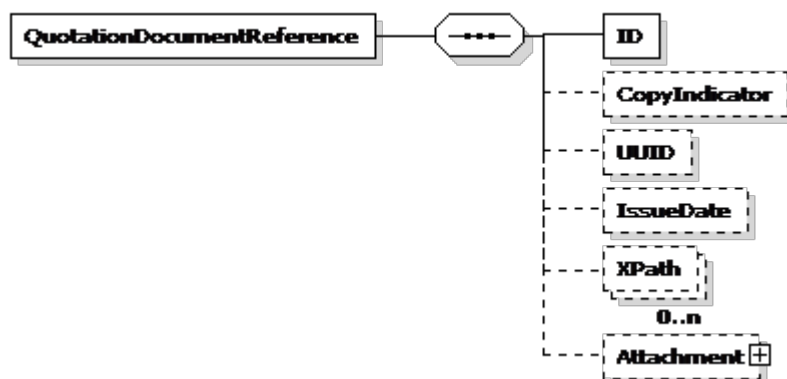

QuotationDocumentReference (DokumentReference) specifikation

Navn	DokumentReference	Alternativ term	
Definition			
Se i øvrigt	OIOUBL_GUIDE_DOKUMENTREF (G21)		

Felter

UBL-Navn	DK-Navn	Datatype	Afløftes	Brug
ID	ID	Identifier	Aftales	1
CopyIndicator	KopiIndikator	Indicator	Aftales	0..1
UUID	UniversalUnikID	Identifier	Aftales	0..1
IssueDate	UdstedelsesDato	Date	Aftales	0..1
XPath	XPath	Text	Aftales	0..n

Underklasser i klassen QuotationDocumentReference (DokumentReference)

UBL-Navn	DK-Navn	Afløftes	Brug	Reference
Attachment	Vedhæftet	Aftales	0..1	3.4.1

Felt specifikationer

ID

Feltnavn	ID	Alternativ term	
Brug	1	Afløftes	Aftales
Datatype	Identifier		
Definition			
Eksempel	428.34		

CopyIndicator

Feltnavn	KopiIndikator	Alternativ term	
Brug	0..1	Afløftes	Aftales
Datatype	Indicator		
Definition			
Eksempel	false		

UUID

Feltnavn	UniversalUnikID	Alternativ term	
Brug	0..1	Afløftes	Aftales
Datatype	Identifier		
Definition			
Se i øvrigt	OIOUBL_GUIDE_UUID (G32)		

IssueDate

Feltnavn	UdstedelsesDato	Alternativ term	
Brug	0..1	Afløftes	Aftales
Datatype	Date		
Definition			
Eksempel	2006-09-01		

XPath

Feltnavn	XPath	Alternativ term	
Brug	0..n	Afløftes	Aftales
Datatype	Text		
Definition			
Eksempel	/DocumentReference[ID='428.22']		

Klasse specifikationer

Attachment

Klassenavn	Vedhæftet	Alternativ term	
Brug	0..1	Afløftes	Aftales
Datatype	Attachment		
Definition			
Se afsnit	3.4.1		

Ekskluderede klasser og felter i QuotationDocumentReference (DokumentReference)

Navn	DK-Navn	Type
DocumentTypeCode	DokumentTypeCode	Felt
DocumentType	DokumentType	Felt

3.4.1. OrderChange.QuotationDocumentReference.Attachment

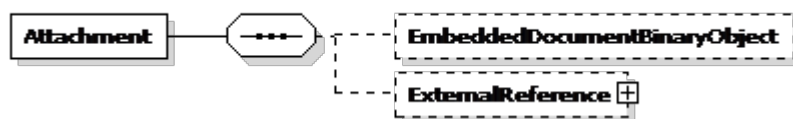

Attachment (Vedhæftet) specifikation

Navn	Vedhæftet	Alternativ term	
Definition			
Se i øvrigt	OIOUBL_GUIDE_BILAG (G21)		

Felter

UBL-Navn	DK-Navn	Datatype	Afløftes	Brug
EmbeddedDocumentBinaryObject	IndlejretDokument	Binary Object	Aftales	0..1

Underklasser i klassen Attachment (Vedhæftet)

UBL-Navn	DK-Navn	Afløftes	Brug	Reference
ExternalReference	EksternReference	Aftales	0..1	G30 3.41

Felt specifikationer

EmbeddedDocumentBinaryObject

Feltnavn	IndlejretDokument	Alternativ term	
Brug	0..1	Afløftes	Aftales
Datatype	Binary Object		
Definition			
Forretningsregel	Only allowed if no ExternalReference is specified and if bilateral agreed.		
Anbefaling	Kun tilladt hvis ExternalReference ikke er anvendt, og hvis bilateralt aftalt.		
Afhængigheder	../ExternalReference		

Klasse specifikationer

3.4.1. OrderChange.QuotationDocumentReference.Attachment

ExternalReference

Klassenavn	EksternReference	Alternativ term	
Brug	0..1	Afløftes	Aftales
Datatype	ExternalReference		
Definition			
Forretningsregel	Used if no EmbeddedDocumentBinaryObject specified		
Anbefaling	Kun tilladt hvis EmbeddedDocumentBinaryObject ikke er angivet		
Afhængigheder	../EmbeddedDocumentBinaryObject		
Se afsnit	G30 3.41		

Ekskluderede klasser og felter i Attachment (Vedhæftet)

Ingen

3.5. OrderChange.OriginatorDocumentReference

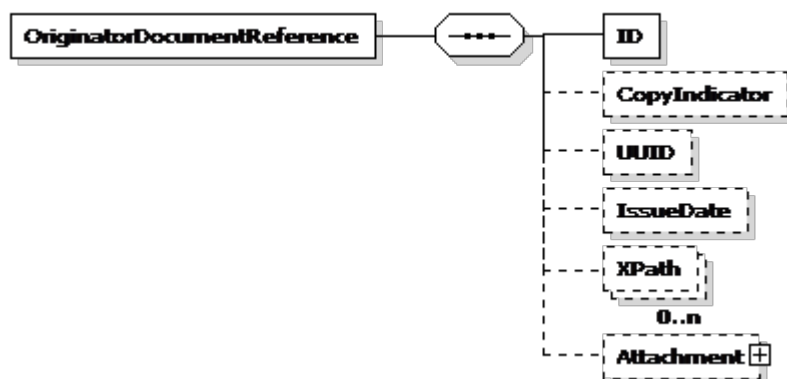

OriginatorDocumentReference (DokumentReference) specifikation

Navn	DokumentReference	Alternativ term	
Definition			
Se i øvrigt	OIOUBL_GUIDE_DOKUMENTREF (G21)		

Felter

UBL-Navn	DK-Navn	Datatype	Afløftes	Brug
ID	ID	Identifier	Aftales	1
CopyIndicator	KopiIndikator	Indicator	Aftales	0..1
UUID	UniversalUnikID	Identifier	Aftales	0..1
IssueDate	UdstedelsesDato	Date	Aftales	0..1
XPath	XPath	Text	Aftales	0..n

Underklasser i klassen OriginatorDocumentReference (DokumentReference)

UBL-Navn	DK-Navn	Afløftes	Brug	Reference
Attachment	Vedhæftet	Aftales	0..1	3.5.1

Felt specifikationer**ID**

Feltnavn	ID	Alternativ term	
Brug	1	Afløftes	Aftales
Datatype	Identifier		
Definition			
Eksempel	428.34		

CopyIndicator

Feltnavn	KopiIndikator	Alternativ term	
Brug	0..1	Afløftes	Aftales
Datatype	Indicator		
Definition			
Eksempel	false		

UUID

Feltnavn	UniversalUnikID	Alternativ term	
Brug	0..1	Afløftes	Aftales
Datatype	Identifier		
Definition			
Se i øvrigt	OIOUBL_GUIDE_UUID (G32)		

IssueDate

Feltnavn	UdstedelsesDato	Alternativ term	
Brug	0..1	Afløftes	Aftales
Datatype	Date		
Definition			
Eksempel	2006-09-01		

XPath

Feltnavn	XPath	Alternativ term	
Brug	0..n	Afløftes	Aftales
Datatype	Text		
Definition			
Eksempel	/DocumentReference[ID='428.22']		

Klasse specifikationer**Attachment**

Klassenavn	Vedhæftet	Alternativ term	
Brug	0..1	Afløftes	Aftales
Datatype	Attachment		
Definition			
Se afsnit	3.5.1		

Ekskluderede klasser og felter i OriginatorDocumentReference (DokumentReference)

Navn	DK-Navn	Type
DocumentTypeCode	DokumentTypeCode	Felt
DocumentType	DokumentType	Felt

3.5.1. OrderChange.OriginatorDocumentReference.Attachment

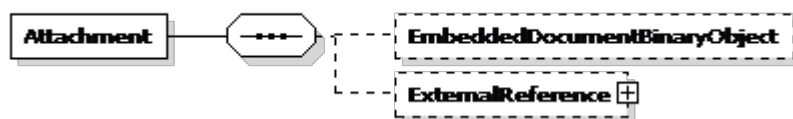

Attachment (Vedhæftet) specifikation

Navn	Vedhæftet	Alternativ term	
Definition			
Se i øvrigt	OIUBL_GUIDE_BILAG (G21)		

Felter

UBL-Navn	DK-Navn	Datatype	Afløftes	Brug
EmbeddedDocumentBinaryObject	IndlejretDokument	Binary Object	Aftales	0..1

Underklasser i klassen Attachment (Vedhæftet)

UBL-Navn	DK-Navn	Afløftes	Brug	Reference
ExternalReference	EksternReference	Aftales	0..1	G30 3.41

Felt specifikationer

EmbeddedDocumentBinaryObject

Feltnavn	IndlejretDokument	Alternativ term	
Brug	0..1	Afløftes	Aftales
Datatype	Binary Object		
Definition			
Forretningsregel	Only allowed if no ExternalReference is specified and if bilateral agreed.		
Anbefaling	Kun tilladt hvis ExternalReference ikke er anvendt, og hvis bilateralt aftalt.		
Afhængigheder	../ExternalReference		

Klasse specifikationer

ExternalReference

Klassenavn	EksternReference	Alternativ term	
Brug	0..1	Afløftes	Aftales
Datatype	ExternalReference		
Definition			
Forretningsregel	Used if no EmbeddedDocumentBinaryObject specified		
Anbefaling	Kun tilladt hvis EmbeddedDocumentBinaryObject ikke er angivet		
Afhængigheder	../EmbeddedDocumentBinaryObject		
Se afsnit	G30 3.41		

Ekskluderede klasser og felter i Attachment (Vedhæftet)

Ingen

3.6. OrderChange.Contract

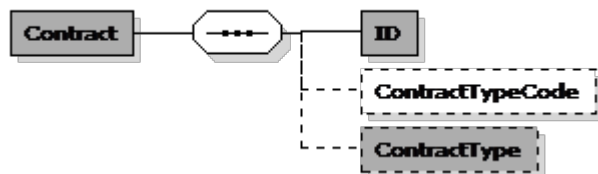

Contract (Kontrakt) specifikation

Navn	Kontrakt	Alternativ term	
Definition			
Forretningsregel	Used for specification of a potential framework agreement		
Anbefaling	Anvendes til at angive en evt. rammeaftale.		

Eksempel

```
<cac:Contract>
  <cbc:ID>48848</cbc:ID>
  <cbc:ContractTypeCode>KONTRAKT</cbc:ContractTypeCode>
</cac:Contract>
```

Felter

UBL-Navn	DK-Navn	Datatype	Afløftes	Brug
ID	ID	Identifier	Ja	1
ContractTypeCode	KontraktTypeKode	Code	Aftales	0..1
ContractType	KontraktType	Text	Ja	0..1

Underklasser i klassen Contract (Kontrakt)

Ingen

Felt specifikationer

ID

Feltnavn	ID	Alternativ term	
Brug	1	Afløftes	Ja
Datatype	Identifier		
Definition			
Forretningsregel	An identifier known by relevant parties		
Anbefaling	En identifikation kendt af de involverede parter		

ContractTypeCode

Feltnavn	KontraktTypeKode	Alternativ term	
Brug	0..1	Afløftes	Aftales
Datatype	Code		
Definition			
Forretningsregel	A bilateral specified code if applicable. .		
Anbefaling	En bilateral specificeret kode hvis den er anvendelig		
Afhængigheder	../ContractType		

ContractType

Feltnavn	KontraktType	Alternativ term	
Brug	0..1	Afløftes	Ja
Datatype	Text		
Definition			
Forretningsregel	Use if no code is applicable.		
Anbefaling	Brug hvis ingen kode er anvendelig		
Afhængigheder	../ContractTypeCode		

Ekskluderede klasser og felter i Contract (Kontrakt)

Navn	DK-Navn	Type
IssueDate	UdstedelsesDato	Felt
IssueTime	UdstedelsesTid	Felt
ValidityPeriod	GyldighedsPeriode	Klasse
ContractDocumentReference	KontraktDokumentReference	Klasse

3.7. OrderChange.BuyerCustomerParty

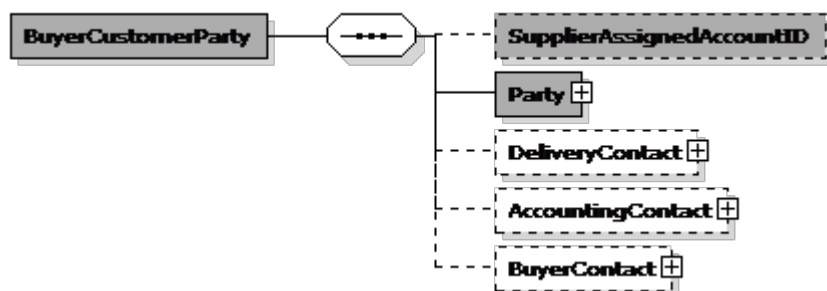

BuyerCustomerParty (KundePart) specifikation

Navn	KundePart	Alternativ term	
Definition			

Eksempel

```
<cac:BuyerCustomerParty>
  + <cac:Party />
</cac:BuyerCustomerParty>
```

Felter

UBL-Navn	DK-Navn	Datatype	Afløftes	Brug
SupplierAssignedAccountID	LeverandørKontoNummer	Identifier	Ja	0..1

Underklasser i klassen BuyerCustomerParty (KundePart)

UBL-Navn	DK-Navn	Afløftes	Brug	Reference
Party	Part	Ja	1	3.7.1
DeliveryContact	LeveringsKontakt	Aftales	0..1	G30 3.21
AccountingContact	AfregningsKontakt	Aftales	0..1	G30 3.21
BuyerContact	KøberKontakt	Aftales	0..1	G30 3.21

Felt specifikationer

SupplierAssignedAccountID

Felt navn	LeverandørKontoNummer	Alternativ term	
Brug	0..1	Afløftes	Ja
Datatype	Identifier		
Definition			
Forretningsregel	Do not use the attributes, only the ID		
Anbefaling	Anvend kun Id'et, ikke attributten		

Klasse specifikationer

Party

Klassenavn	Part	Alternativ term	
Brug	1	Afløftes	Ja
Datatype	Party		
Definition			
Se afsnit	3.7.1		

DeliveryContact

Klassenavn	LeveringsKontakt	Alternativ term	
Brug	0..1	Afløftes	Aftales
Datatype	Contact		
Definition			
Se afsnit	G30 3.21		

AccountingContact

Klassenavn	AfregningsKontakt	Alternativ term	
Brug	0..1	Afløftes	Aftales
Datatype	Contact		
Definition			
Se afsnit	G30 3.21		

BuyerContact

Klassenavn	KøberKontakt	Alternativ term	
Brug	0..1	Afløftes	Aftales
Datatype	Contact		
Definition			
Se afsnit	G30 3.21		

Ekskluderede klasser og felter i BuyerCustomerParty (KundePart)

Navn	DK-Navn	Type
CustomerAssignedAccountID	KundeTildeltKontoNummer	Felt
AdditionalAccountID	AndenKontoidentifikation	Felt

3.7.1. OrderChange.BuyerCustomerParty.Party

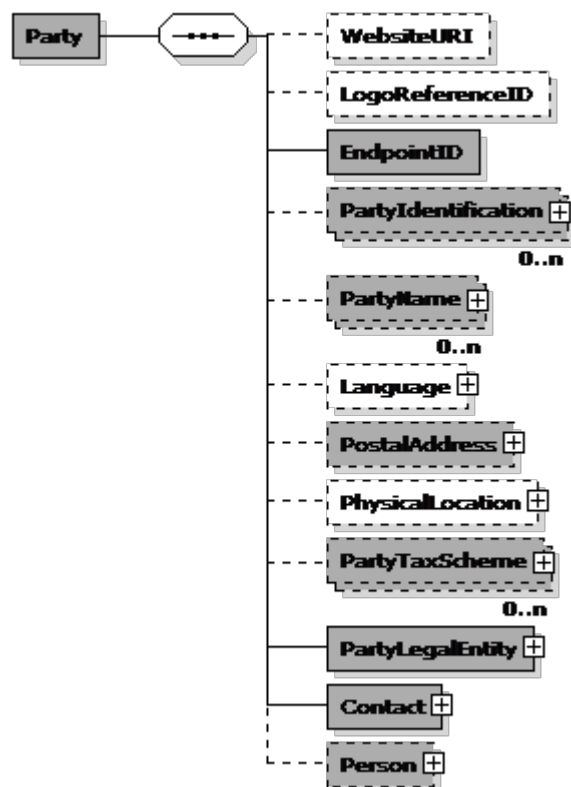

Party (Part) specifikation

Navn	Part	Alternativ term	
Definition			
Se i øvrigt	OIOUBL_GUIDE_PART (G23)		

Eksempel

```

<cac:Party>
  <cbc:EndpointID schemeAgencyID="9" schemeID="GLN">5798000416604</cbc:EndpointID>
  + <cac:PartyIdentification />
  + <cac:PartyName />
  + <cac:PostalAddress />
  + <cac:PartyTaxScheme />
  + <cac:PartyLegalEntity />
  + <cac:Contact />
</cac:Party>
  
```

Felter

UBL-Navn	DK-Navn	Datatype	Afløftes	Brug
WebsiteURI	Hjemmeside	Identifier	Aftales	0..1
LogoReferenceID	LogoReference	Identifier	Aftales	0..1
EndpointID	EndePunktID	Identifier	Ja	1

Underklasser i klassen Party (Part)

UBL-Navn	DK-Navn	Afløftes	Brug	Reference
PartyIdentification	PartIdentifikation	Ja	0..n	G30 3.71
PartyName	PartNavn	Ja	0..n	G30 3.73
Language	Sprog	Aftales	0..1	G30 3.56
PostalAddress	PostAdresse	Ja	0..1	G30 3.1
PhysicalLocation	FysiskAdresse	Aftales	0..1	G30 3.70,1
PartyTaxScheme	AfgiftOplysninger	Ja	0..n	G30 3.74
PartyLegalEntity	JuridiskPart	Ja	1	G30 3.72
Contact	Kontakt	Ja	1	3.7.1.1
Person	Person	Ja	0..1	G30 3.79

Felt specifikationer

WebsiteURI

Feltnavn	Hjemmeside	Alternativ term	
Brug	0..1	Afløftes	Aftales
Datatype	Identifier		
Definition			

LogoReferenceID

Feltnavn	LogoReference	Alternativ term	
Brug	0..1	Afløftes	Aftales
Datatype	Identifier		
Definition			

EndpointID

Feltnavn	EndePunktID	Alternativ term	
Brug	1	Afløftes	Ja
Datatype	Identifier		
Definition			
Id list	urn:oioubl:scheme:endpointid-1.1		
Se i øvrigt	OIOUBL_GUIDE_ENDEPUNKT (G22)		

Klasse specifikationer

PartyIdentification

Klassenavn	PartIdentifikation	Alternativ term	
Brug	0..n	Afløftes	Ja
Datatype	PartyIdentification		
Definition			
Se afsnit	G30 3.71		

PartyName

Klassenavn	PartNavn	Alternativ term	
Brug	0..n	Afløftes	Ja
Datatype	PartyName		
Definition	PartNavn bør bruges på header niveau.		
Forretningsregel	Mandatory if PartyIdentification.ID not used. Only use more than 1 if multilanguage.		
Anbefaling	Obligatorisk hvis PartIdentifikation ID ikke er brugt. Brug kun mere end 1 hvis det er flersprogligt.		
Afhængigheder	../PartyIdentification		
Profilafhængigheder	At Header level PartyName should be supplied		
Se afsnit	G30 3.73		

Language

Klassenavn	Sprog	Alternativ term	
Brug	0..1	Afløftes	Aftales
Datatype	Language		
Definition			
Se afsnit	G30 3.56		

PostalAddress

Klassenavn	PostAdresse	Alternativ term	
Brug	0..1	Afløftes	Ja
Datatype	Address		
Definition	Adressen bør angives på header niveau, og skal være at typen StructuredDK for danske adresser		
Profilafhængigheder	The Address should be specified on header level and must be of the type StructuredDK.		
Se afsnit	G30 3.1		
Se i øvrigt	OIOUBL_GUIDE_ADRESSER (G36)		

PhysicalLocation

Klassenavn	FysiskAdresse	Alternativ term	
Brug	0..1	Afløftes	Aftales
Datatype	Location		
Definition	Kun hvis forskellig fra PostAdresse		
Profilafhængigheder	Only if different from PostalAddress		
Se afsnit	G30 3.70,1		

PartyTaxScheme

Klassenavn	AfgiftOplysninger	Alternativ term	
Brug	0..n	Afløftes	Ja
Datatype	PartyTaxScheme		
Definition			
Se afsnit	G30 3.74		
Se i øvrigt	OIOUBL_GUIDE_SKAT (G27)		

PartyLegalEntity

Klassenavn	JuridiskPart	Alternativ term	
Brug	1	Afløftes	Ja
Datatype	PartyLegalEntity		
Definition			
Se afsnit	G30 3.72		
Se i øvrigt	OIOUBL_GUIDE_SKAT (G27)		

Contact

Klassenavn	Kontakt	Alternativ term	
Brug	1	Afløftes	Ja
Datatype	Contact		
Definition			
Se afsnit	3.7.1.1		
Se i øvrigt	OIOUBL_GUIDE_KONTAKT (G34)		

Person

Klassenavn	Person	Alternativ term	
Brug	0..1	Afløftes	Ja
Datatype	Person		
Definition			
Forretningsregel	Supplimentary information for Contact		
Anbefaling	Supplerende kontakt information		
Se afsnit	G30 3.79		

Ekskluderede klasser og felter i Party (Part)

Navn	DK-Navn	Type
MarkCareIndicator	COIndikator	Felt
MarkAttentionIndicator	AttentionIndikator	Felt
AgentParty	Agent	Klasse

3.7.1.1. OrderChange.BuyerCustomerParty.Party.Contact

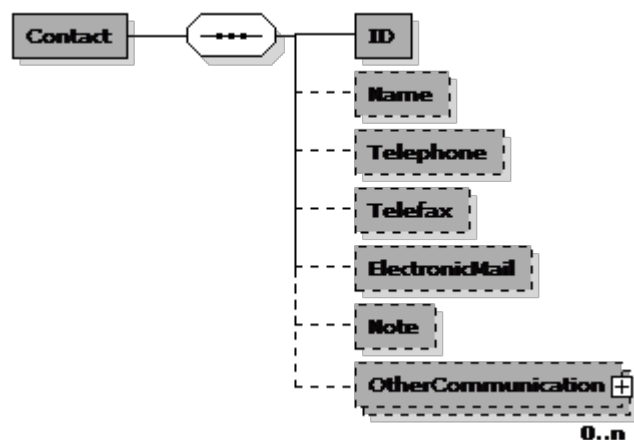

Contact (Kontakt) specifikation

Navn	Kontakt	Alternativ term	
Definition			
Forretningsregel	At least one BBIE should be specified		
Anbefaling	Mindst én BBIE skal gives		

Eksempel

```
<cac:Contact>
  <cbc:ID>87656</cbc:ID>
  <cbc:Name>Hans Hansen</cbc:Name>
  <cbc:Telephone>2653214</cbc:Telephone>
  <cbc:ElectronicMail>hans@dls.dk</cbc:ElectronicMail>
</cac:Contact>
```

Felter

UBL-Navn	DK-Navn	Datatype	Afløftes	Brug
ID	ID	Identifier	Ja	1
Name	Navn	Name	Ja	0..1
Telephone	Telefon	Text	Ja	0..1
Telefax	Telefax	Text	Ja	0..1
ElectronicMail	email	Text	Ja	0..1
Note	Note	Text	Ja	0..1

Underklasser i klassen Contact (Kontakt)

UBL-Navn	DK-Navn	Afløftes	Brug	Reference
OtherCommunication	AndenKommunikation	Ja	0..n	G30 3.19

Felt specifikationer**ID**

Feltnavn	ID	Alternativ term	
Brug	1	Afløftes	Ja
Datatype	Identifier		
Definition			

Name

Feltnavn	Navn	Alternativ term	
Brug	0..1	Afløftes	Ja
Datatype	Name		
Definition			

Telephone

Feltnavn	Telefon	Alternativ term	
Brug	0..1	Afløftes	Ja
Datatype	Text		
Definition			

Telefax

Feltnavn	Telefax	Alternativ term	89113434
Brug	0..1	Afløftes	Ja
Datatype	Text		
Definition			

ElectronicMail

Feltnavn	email	Alternativ term	pa@ubl.dk
Brug	0..1	Afløftes	Ja
Datatype	Text		
Definition			

Note

Feltnavn	Note	Alternativ term	Can only be used between 14 and 17
Brug	0..1	Afløftes	Ja
Datatype	Text		
Definition			
Forretningsregel	Note for usage of contact		
Anbefaling	Note som bruges til kontakt		

Klasse specifikationer**OtherCommunication**

Klassenavn	AndenKommunikation	Alternativ term	
Brug	0..n	Afløftes	Ja
Datatype	Communication		
Definition			
Se afsnit	G30 3.19		

Ekskluderede klasser og felter i Contact (Kontakt)

Ingen

3.8. OrderChange.SellerSupplierParty

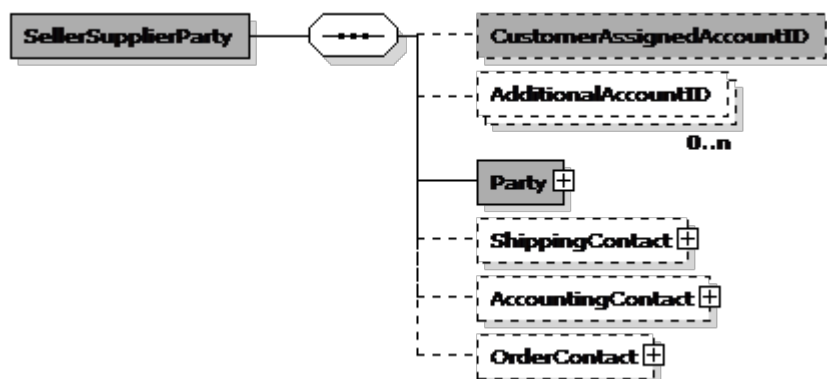

SellerSupplierParty (Leverandør) specifikation

Navn	Leverandør	Alternativ term	
Definition			

Eksempel

```
<cac:SellerSupplierParty>
  + <cac:Party />
</cac:SellerSupplierParty>
```

Felter

UBL-Navn	DK-Navn	Datatype	Afløftes	Brug
CustomerAssignedAccountID	KundeKontoID	Identifier	Ja	0..1
AdditionalAccountID	SuplerendeKontoID	Identifier	Aftales	0..n

Underklasser i klassen SellerSupplierParty (Leverandør)

UBL-Navn	DK-Navn	Afløftes	Brug	Reference
Party	PartSpecifikation	Ja	1	3.8.1
ShippingContact	ForsendelsesKontakt	Aftales	0..1	G30 3.21
AccountingContact	AfregningsKontakt	Aftales	0..1	G30 3.21
OrderContact	OrdreKontakt	Aftales	0..1	G30 3.21

Felt specifikationer**CustomerAssignedAccountID**

Feltnavn	KundeKontID	Alternativ term	
Brug	0..1	Afløftes	Ja
Datatype	Identifier		
Definition			

AdditionalAccountID

Feltnavn	SuplerendeKontID	Alternativ term	
Brug	0..n	Afløftes	Aftales
Datatype	Identifier		
Definition			

Klasse specifikationer**Party**

Klassenavn	PartSpecifikation	Alternativ term	
Brug	1	Afløftes	Ja
Datatype	Party		
Definition			
Se afsnit	3.8.1		

ShippingContact

Klassenavn	ForsendelsesKontakt	Alternativ term	
Brug	0..1	Afløftes	Aftales
Datatype	Contact		
Definition			
Se afsnit	G30 3.21		

AccountingContact

Klassenavn	AfregningsKontakt	Alternativ term	
Brug	0..1	Afløftes	Aftales
Datatype	Contact		
Definition			
Se afsnit	G30 3.21		

OrderContact

Klassenavn	OrdreKontakt	Alternativ term	
Brug	0..1	Afløftes	Aftales
Datatype	Contact		
Definition			
Se afsnit	G30 3.21		

Ekskluderede klasser og felter i SellerSupplierParty (Leverandør)

Navn	DK-Navn	Type
DataSendingCapability		Felt

3.8.1. OrderChange.SellerSupplierParty.Party

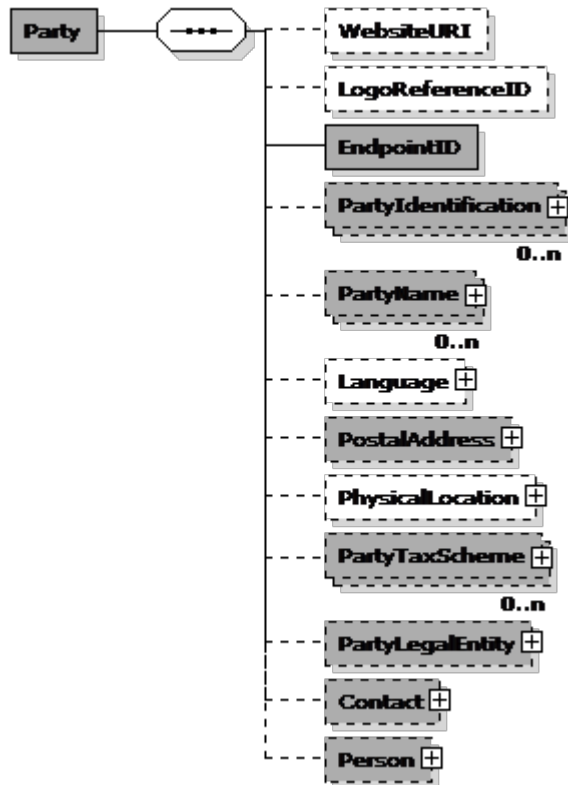

Party (Part) specifikation

Navn	Part	Alternativ term	
Definition			
Se i øvrigt	OIOUBL_GUIDE_PART (G23)		

Eksempel

```

<cac:Party>
  <cbc:EndpointID schemeID="DK:CVR">DK16356706</cbc:EndpointID>
  + <cac:PartyIdentification />
  + <cac:PartyName />
  + <cac:PostalAddress />
  + <cac:PartyTaxScheme />
  + <cac:PartyLegalEntity />
  + <cac:Contact />
</cac:Party>
  
```

Felter

UBL-Navn	DK-Navn	Datatype	Afløftes	Brug
WebsiteURI	Hjemmeside	Identifier	Aftales	0..1
LogoReferenceID	LogoReference	Identifier	Aftales	0..1
EndpointID	EndePunktID	Identifier	Ja	1

Underklasser i klassen Party (Part)

UBL-Navn	DK-Navn	Afløftes	Brug	Reference
PartyIdentification	PartIdentifikation	Ja	0..n	G30 3.71
PartyName	PartNavn	Ja	0..n	G30 3.73
Language	Sprog	Aftales	0..1	G30 3.56
PostalAddress	PostAdresse	Ja	0..1	G30 3.1
PhysicalLocation	FysiskAdresse	Aftales	0..1	G30 3.70,1
PartyTaxScheme	AfgiftOplysninger	Ja	0..n	G30 3.74
PartyLegalEntity	JuridiskPart	Ja	0..1	G30 3.72
Contact	Kontakt	Ja	0..1	G30 3.21
Person	Person	Ja	0..1	G30 3.79

Felt specifikationer

WebsiteURI

Feltnavn	Hjemmeside	Alternativ term	
Brug	0..1	Afløftes	Aftales
Datatype	Identifier		
Definition			

LogoReferenceID

Feltnavn	LogoReference	Alternativ term	
Brug	0..1	Afløftes	Aftales
Datatype	Identifier		
Definition			

EndpointID

Feltnavn	EndePunktID	Alternativ term	
Brug	1	Afløftes	Ja
Datatype	Identifier		
Definition			
Id list	urn:oioubl:scheme:endpointid-1.1		
Se i øvrigt	OIOUBL_GUIDE_ENDEPUNKT (G22)		

Klasse specifikationer

PartyIdentification

Klassenavn	PartIdentifikation	Alternativ term	
Brug	0..n	Afløftes	Ja
Datatype	PartyIdentification		
Definition			
Se afsnit	G30 3.71		

PartyName

Klassenavn	PartNavn	Alternativ term	
Brug	0..n	Afløftes	Ja
Datatype	PartyName		
Definition	PartNavn bør bruges på header niveau.		
Forretningsregel	Mandatory if PartyIdentification.ID not used. Only use more than 1 if multilanguage.		
Anbefaling	Obligatorisk hvis PartIdentifikation ID ikke er brugt. Brug kun mere end 1 hvis det er flersprogligt.		
Afhængigheder	../PartyIdentification		
Profilafhængigheder	At Header level PartyName should be supplied		
Se afsnit	G30 3.73		

Language

Klassenavn	Sprog	Alternativ term	
Brug	0..1	Afløftes	Aftales
Datatype	Language		
Definition			
Se afsnit	G30 3.56		

PostalAddress

Klassenavn	PostAdresse	Alternativ term	
Brug	0..1	Afløftes	Ja
Datatype	Address		
Definition	Adressen bør angives på header niveau, og skal være at typen StructuredDK for danske adresser		
Profilafhængigheder	The Address should be specified on header level and must be of the type StructuredDK.		
Se afsnit	G30 3.1		
Se i øvrigt	OIOUBL_GUIDE_ADRESSER (G36)		

PhysicalLocation

Klassenavn	FysiskAdresse	Alternativ term	
Brug	0..1	Afløftes	Aftales
Datatype	Location		
Definition	Kun hvis forskellig fra PostAdresse		
Profilafhængigheder	Only if different from PostalAddress		
Se afsnit	G30 3.70,1		

PartyTaxScheme

Klassenavn	AfgiftOplysninger	Alternativ term	
Brug	0..n	Afløftes	Ja
Datatype	PartyTaxScheme		
Definition			
Se afsnit	G30 3.74		
Se i øvrigt	OIOUBL_GUIDE_SKAT (G27)		

PartyLegalEntity

Klassenavn	JuridiskPart	Alternativ term	
Brug	0..1	Afløftes	Ja
Datatype	PartyLegalEntity		
Definition			
Se afsnit	G30 3.72		
Se i øvrigt	OIOUBL_GUIDE_SKAT (G27)		

Contact

Klassenavn	Kontakt	Alternativ term	
Brug	0..1	Afløftes	Ja
Datatype	Contact		
Definition			
Se afsnit	G30 3.21		
Se i øvrigt	OIOUBL_GUIDE_KONTAKT (G34)		

Person

Klassenavn	Person	Alternativ term	
Brug	0..1	Afløftes	Ja
Datatype	Person		
Definition			
Forretningsregel	Supplimentary information for Contact		
Anbefaling	Supplerende kontakt information		
Se afsnit	G30 3.79		

Ekskluderede klasser og felter i Party (Part)

Navn	DK-Navn	Type
MarkCareIndicator	COIndikator	Felt
MarkAttentionIndicator	AttentionIndikator	Felt
AgentParty	Agent	Klasse

3.9. OrderChange.AccountingCustomerParty

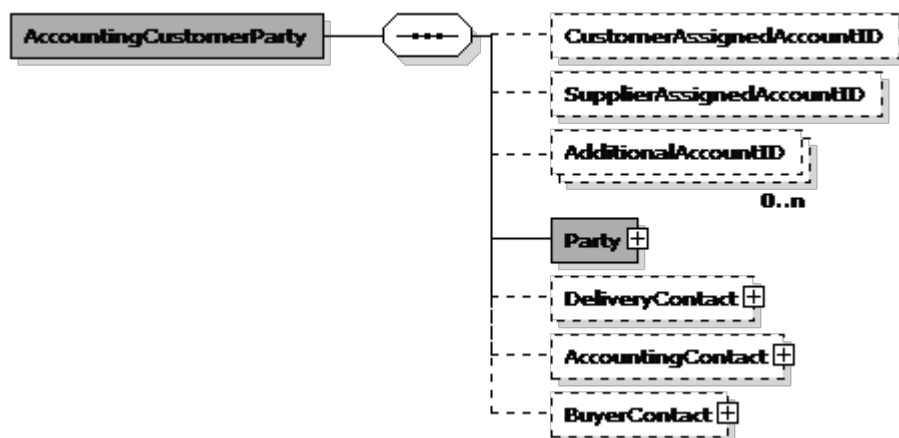

AccountingCustomerParty (KundePart) specifikation

Navn	KundePart	Alternativ term	
Definition			

Eksempel

```
<cac:AccountingCustomerParty>
+ <cac:Party />
</cac:AccountingCustomerParty>
```

Felter

UBL-Navn	DK-Navn	Datatype	Afløftes	Brug
CustomerAssignedAccountID	KundeTildeltKontoNummer	Identifier	Aftales	0..1
SupplierAssignedAccountID	LeverandørKontoNummer	Identifier	Aftales	0..1
AdditionalAccountID	AndenKontoidentifikation	Identifier	Aftales	0..n

Underklasser i klassen AccountingCustomerParty (KundePart)

UBL-Navn	DK-Navn	Afløftes	Brug	Reference
Party	Part	Ja	1	3.9.1
DeliveryContact	LeveringsKontakt	Aftales	0..1	G30 3.21
AccountingContact	AfregningsKontakt	Aftales	0..1	G30 3.21
BuyerContact	KøberKontakt	Aftales	0..1	G30 3.21

Felt specifikationer**CustomerAssignedAccountID**

Feltnavn	KundeTildeltKontoNummer	Alternativ term	
Brug	0..1	Afløftes	Aftales
Datatype	Identifier		
Definition			

SupplierAssignedAccountID

Feltnavn	LeverandørKontoNummer	Alternativ term	
Brug	0..1	Afløftes	Aftales
Datatype	Identifier		
Definition			

AdditionalAccountID

Feltnavn	AndenKontoidentifikation	Alternativ term	
Brug	0..n	Afløftes	Aftales
Datatype	Identifier		
Definition			

Klasse specifikationer**Party**

Klassenavn	Part	Alternativ term	
Brug	1	Afløftes	Ja
Datatype	Party		
Definition			
Se afsnit	3.9.1		

DeliveryContact

Klassenavn	LeveringsKontakt	Alternativ term	
Brug	0..1	Afløftes	Aftales
Datatype	Contact		
Definition			
Se afsnit	G30 3.21		

AccountingContact

Klassenavn	AfregningsKontakt	Alternativ term	
Brug	0..1	Afløftes	Aftales
Datatype	Contact		
Definition			
Se afsnit	G30 3.21		

BuyerContact

Klassenavn	KøberKontakt	Alternativ term	
Brug	0..1	Afløftes	Aftales
Datatype	Contact		
Definition			
Se afsnit	G30 3.21		

Ekskluderede klasser og felter i AccountingCustomerParty (KundePart)

Ingen

3.9.1. OrderChange.AccountingCustomerParty.Party

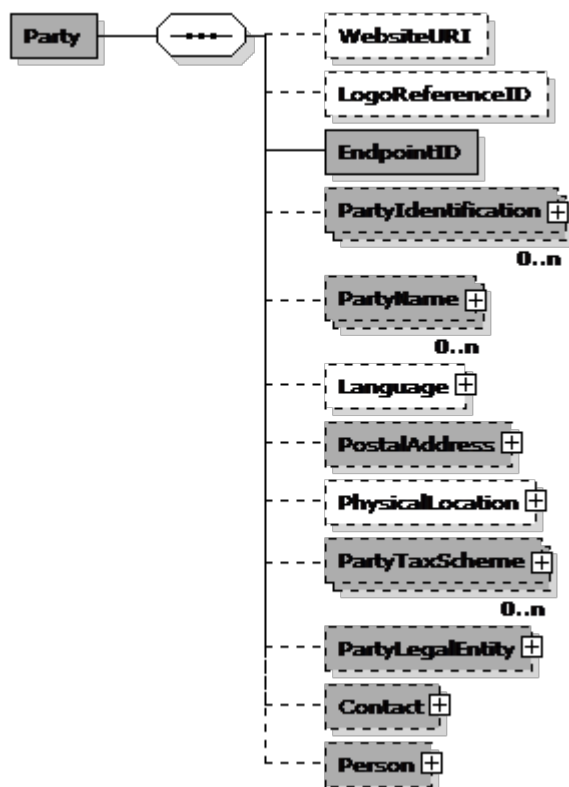

Party (Part) specifikation

Navn	Part	Alternativ term	
Definition			
Se i øvrigt	OIOUBL_GUIDE_PART (G23)		

Eksempel

```

<cac:Party>
  <cbc:EndpointID schemeAgencyID="9" schemeID="GLN">5798000416604</cbc:EndpointID>
  + <cac:PartyIdentification />
  + <cac:PartyName />
  + <cac:PostalAddress />
  + <cac:PartyTaxScheme />
  + <cac:PartyLegalEntity />
  + <cac:Contact />
</cac:Party>
  
```

Felter

UBL-Navn	DK-Navn	Datatype	Afløftes	Brug
WebsiteURI	Hjemmeside	Identifier	Aftales	0..1
LogoReferenceID	LogoReference	Identifier	Aftales	0..1
EndpointID	EndePunktID	Identifier	Ja	1

Underklasser i klassen Party (Part)

UBL-Navn	DK-Navn	Afløftes	Brug	Reference
PartyIdentification	PartIdentifikation	Ja	0..n	G30 3.71
PartyName	PartNavn	Ja	0..n	G30 3.73
Language	Sprog	Aftales	0..1	G30 3.56
PostalAddress	PostAdresse	Ja	0..1	G30 3.1
PhysicalLocation	FysiskAdresse	Aftales	0..1	G30 3.70,1
PartyTaxScheme	AfgiftOplysninger	Ja	0..n	G30 3.74
PartyLegalEntity	JuridiskPart	Ja	0..1	G30 3.72
Contact	Kontakt	Ja	0..1	G30 3.21
Person	Person	Ja	0..1	G30 3.79

Felt specifikationer

WebsiteURI

Feltnavn	Hjemmeside	Alternativ term	
Brug	0..1	Afløftes	Aftales
Datatype	Identifier		
Definition			

LogoReferenceID

Feltnavn	LogoReference	Alternativ term	
Brug	0..1	Afløftes	Aftales
Datatype	Identifier		
Definition			

EndpointID

Feltnavn	EndePunktID	Alternativ term	
Brug	1	Afløftes	Ja
Datatype	Identifier		
Definition			
Id list	urn:oioubl:scheme:endpointid-1.1		
Se i øvrigt	OIOUBL_GUIDE_ENDEPUNKT (G22)		

Klasse specifikationer

PartyIdentification

Klassenavn	PartIdentifikation	Alternativ term	
Brug	0..n	Afløftes	Ja
Datatype	PartyIdentification		
Definition			
Se afsnit	G30 3.71		

PartyName

Klassenavn	PartNavn	Alternativ term	
Brug	0..n	Afløftes	Ja
Datatype	PartyName		
Definition	PartNavn bør bruges på header niveau.		
Forretningsregel	Mandatory if PartyIdentification.ID not used. Only use more than 1 if multilanguage.		
Anbefaling	Obligatorisk hvis PartIdentifikation ID ikke er brugt. Brug kun mere end 1 hvis det er flersprogligt.		
Afhængigheder	../PartyIdentification		
Profilafhængigheder	At Header level PartyName should be supplied		
Se afsnit	G30 3.73		

Language

Klassenavn	Sprog	Alternativ term	
Brug	0..1	Afløftes	Aftales
Datatype	Language		
Definition			
Se afsnit	G30 3.56		

PostalAddress

Klassenavn	PostAdresse	Alternativ term	
Brug	0..1	Afløftes	Ja
Datatype	Address		
Definition	Adressen bør angives på header niveau, og skal være at typen StructuredDK for danske adresser		
Profilafhængigheder	The Address should be specified on header level and must be of the type StructuredDK.		
Se afsnit	G30 3.1		
Se i øvrigt	OIOUBL_GUIDE_ADRESSER (G36)		

PhysicalLocation

Klassenavn	FysiskAdresse	Alternativ term	
Brug	0..1	Afløftes	Aftales
Datatype	Location		
Definition	Kun hvis forskellig fra PostAdresse		
Profilafhængigheder	Only if different from PostalAddress		
Se afsnit	G30 3.70,1		

PartyTaxScheme

Klassenavn	AfgiftOplysninger	Alternativ term	
Brug	0..n	Afløftes	Ja
Datatype	PartyTaxScheme		
Definition			
Se afsnit	G30 3.74		
Se i øvrigt	OIOUBL_GUIDE_SKAT (G27)		

PartyLegalEntity

Klassenavn	JuridiskPart	Alternativ term	
Brug	0..1	Afløftes	Ja
Datatype	PartyLegalEntity		
Definition			
Se afsnit	G30 3.72		
Se i øvrigt	OIOUBL_GUIDE_SKAT (G27)		

Contact

Klassenavn	Kontakt	Alternativ term	
Brug	0..1	Afløftes	Ja
Datatype	Contact		
Definition			
Se afsnit	G30 3.21		
Se i øvrigt	OIOUBL_GUIDE_KONTAKT (G34)		

Person

Klassenavn	Person	Alternativ term	
Brug	0..1	Afløftes	Ja
Datatype	Person		
Definition			
Forretningsregel	Supplimentary information for Contact		
Anbefaling	Supplerende kontakt information		
Se afsnit	G30 3.79		

Ekskluderede klasser og felter i Party (Part)

Navn	DK-Navn	Type
MarkCareIndicator	COIndikator	Felt
MarkAttentionIndicator	AttentionIndikator	Felt
AgentParty	Agent	Klasse

3.10. OrderChange.Delivery

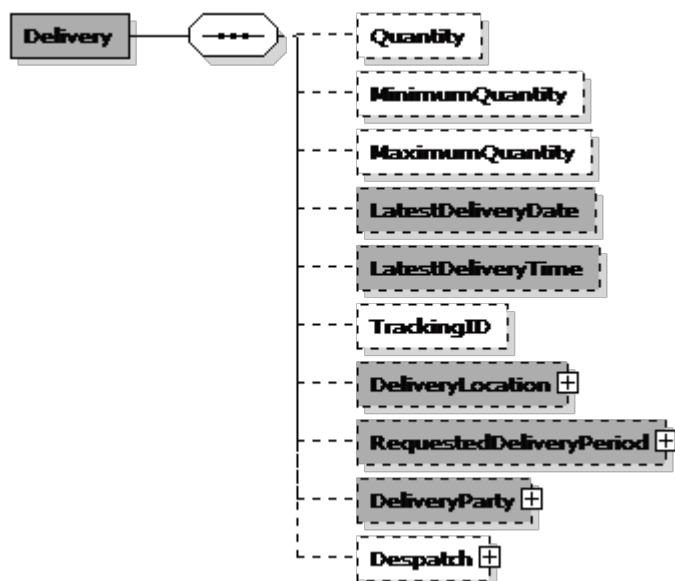

Delivery (Levering) specifikation

Navn	Levering	Alternativ term	
Definition			
Se i øvrigt	OIOUBL_GUIDE_LEVERING (G19)		

Eksempel

```

<cac:Delivery>
  + <cac:RequestedDeliveryPeriod />
</cac:Delivery>
  
```

Felter

UBL-Navn	DK-Navn	Datatype	Afløftes	Brug
Quantity	Mængde	Quantity	Aftales	0..1
MinimumQuantity	MinimumsMængde	Quantity	Aftales	0..1
MaximumQuantity	MaksimumsMængde	Quantity	Aftales	0..1
LatestDeliveryDate	SenestLeveringsDato	Date	Ja	0..1
LatestDeliveryTime	SenestLeveringsTid	Time	Ja	0..1
TrackingID	SpringsID	Identifier	Aftales	0..1

Underklasser i klassen Delivery (Levering)

UBL-Navn	DK-Navn	Afløftes	Brug	Reference
DeliveryLocation	LeveringsSted	Ja	0..1	G30 3.60
RequestedDeliveryPeriod	ForespurgtLeveringsPeriode	Ja	0..1	G30 3.78
DeliveryParty	LeveringsPart	Ja	0..1	G30 3.70
Despatch	Afsendelse	Aftales	0..1	G30 3.32

Felt specifikationer

Quantity

Feltnavn	Mængde	Alternativ term	
Brug	0..1	Afløftes	Aftales
Datatype	Quantity		
Definition			

MinimumQuantity

Feltnavn	MinimumsMængde	Alternativ term	
Brug	0..1	Afløftes	Aftales
Datatype	Quantity		
Definition			

MaximumQuantity

Feltnavn	MaksimumsMængde	Alternativ term	
Brug	0..1	Afløftes	Aftales
Datatype	Quantity		
Definition			

LatestDeliveryDate

Feltnavn	SenestLeveringsDato	Alternativ term	
Brug	0..1	Afløftes	Ja
Datatype	Date		
Definition			

LatestDeliveryTime

Feltnavn	SenestLeveringsTid	Alternativ term	
Brug	0..1	Afløftes	Ja
Datatype	Time		
Definition			

TrackingID

Feltnavn	SporingsID	Alternativ term	
Brug	0..1	Afløftes	Aftales
Datatype	Identifier		
Definition			

Klasse specifikationer

DeliveryLocation

Klassenavn	LeveringsSted	Alternativ term	
Brug	0..1	Afløftes	Ja
Datatype	Location		
Definition			
Forretningsregel	Under DeliveryLocation it is possible to specify a delivery address if it differs from the buyers address		
Anbefaling	Under LeveringsSted er det muligt at angive en leveringsadresse, hvis denne adskiller sig fra køberens adresse		
Se afsnit	G30 3.60		
Se i øvrigt	OIOUBL_GUIDE_ADRESSER (G36)		

RequestedDeliveryPeriod

Klassenavn	ForespurgtLeveringsPeriode	Alternativ term	
Brug	0..1	Afløftes	Ja
Datatype	Period		
Definition			
Forretningsregel	For customer originated messages		
Anbefaling	For beskeder der stammer fra kunder		
Se afsnit	G30 3.78		

DeliveryParty

Klassenavn	LeveringsPart	Alternativ term	
Brug	0..1	Afløftes	Ja
Datatype	Party		
Definition			
Forretningsregel	A DeliveryParty can be specified if the ownership legally is handed over to a party different from the buyer.		
Anbefaling	Der kan angives en LeveringsPart, hvis ejerskabet juridisk overdrages hertil. Angives kun hvis forskellig fra køber		
Se afsnit	G30 3.70		
Se i øvrigt	OIOUBL_GUIDE_PART (G23)		

Despatch

Klassenavn	Afsendelse	Alternativ term	
Brug	0..1	Afløftes	Aftales
Datatype	Despatch		
Definition			
Se afsnit	G30 3.32		

Ekskluderede klasser og felter i Delivery (Levering)

Navn	DK-Navn	Type
ID	ID	Felt
ActualDeliveryDate	FaktiskLeveringsDato	Felt
ActualDeliveryTime	FaktiskLeveringsTid	Felt
DeliveryAddress	LeveringsAdresse	Klasse
PromisedDeliveryPeriod	LovetLeveringsPeriode	Klasse
EstimatedDeliveryPeriod	EstimeretLeveringsPeriode	Klasse

3.11. OrderChange.OrderLine

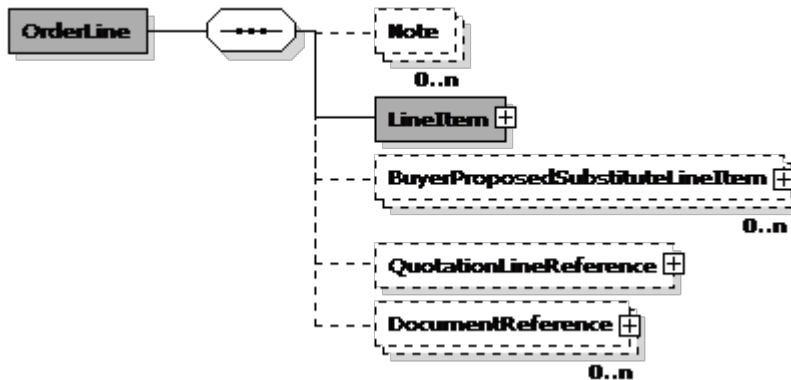

OrderLine (OrdreLinje) specifikation

Navn	OrdreLinje	Alternativ term	
Definition			

Eksempel

```

<cac:OrderLine>
  + <cac:LineItem />
</cac:OrderLine>
  
```

Felter

UBL-Navn	DK-Navn	Datatype	Afløftes	Brug
Note	Note	Text	Aftales	0..n

Underklasser i klassen OrderLine (OrdreLinje)

UBL-Navn	DK-Navn	Afløftes	Brug	Reference
LineItem	VareLinje	Ja	1	3.11.1
BuyerProposedSubstituteLineItem	KøberForeslåetErstatningsVare	Aftales	0..n	G30 3.57
QuotationLineReference	TilbudsLinjeReference	Aftales	0..1	G30 3.58
DocumentReference	DokumentReference	Aftales	0..n	G30 3.36

Felt specifikationer

Note

Feltnavn	Note	Alternativ term	
Brug	0..n	Afløftes	Aftales
Datatype	Text		
Definition			
Forretningsregel	Use only one note for each language		
Anbefaling	Brug kun en note for hvert sprog		

Klasse specifikationer

LinItem

Klassenavn	VareLinje	Alternativ term	
Brug	1	Afløftes	Ja
Datatype	LinItem		
Definition			
Se afsnit	3.11.1		

BuyerProposedSubstituteLinItem

Klassenavn	KøberForeslåetErstatningsVare	Alternativ term	
Brug	0..n	Afløftes	Aftales
Datatype	LinItem		
Definition			
Forretningsregel	Use to specify optional substitution item		
Anbefaling	Bruges til at specificere valgfri udskiftelig enhed		
Se afsnit	G30 3.57		

QuotationLineReference

Klassenavn	TilbudsLinjeReference	Alternativ term	
Brug	0..1	Afløftes	Aftales
Datatype	LineReference		
Definition			
Se afsnit	G30 3.58		

DocumentReference

Klassenavn	DokumentReference	Alternativ term	
Brug	0..n	Afløftes	Aftales
Datatype	DocumentReference		
Definition			
Se afsnit	G30 3.36		

Ekskluderede klasser og felter i OrderLine (OrdreLinje)

Navn	DK-Navn	Type
SubstitutionStatusCode	ErstatningsStatusKode	Felt
SellerProposedSubstituteLinItem	SælgerForeslåetErstatningsVare	Klasse
SellerSubstitutedLinItem	SælgerErstatningsVare	Klasse
CatalogueLineReference	KatalogLinjeReference	Klasse

3.11.1. OrderChange.OrderLine.LineItem

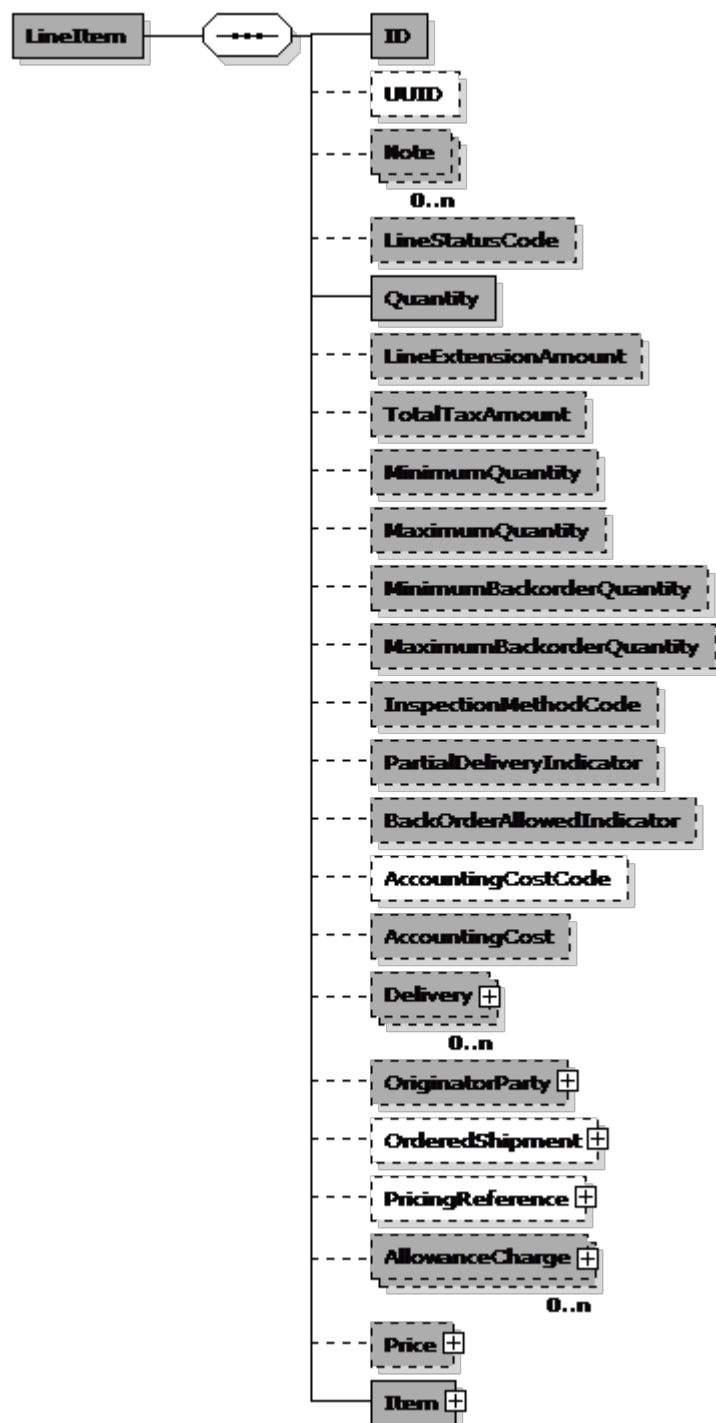

LineItem (VareLinje) specifikation

Navn	VareLinje	Alternativ term	
Definition			

Eksempel

```

<cac:LineItem>
  <cbc:ID>1</cbc:ID>
  <cbc:Quantity unitCode="EA">1.00</cbc:Quantity>
  <cbc:LineExtensionAmount currencyID="DKK">5000.00</cbc:LineExtensionAmount>
  + <cac:Price />
  + <cac:Item />
</cac:LineItem>

```

Felter

UBL-Navn	DK-Navn	Datatype	Afløftes	Brug
ID	LinjeNummer	Identifier	Ja	1
UUID	UniversalUnikID	Identifier	Aftales	0..1
Note	Note	Text	Ja	0..n
LineStatusCode	LinjeStatusKode	Code	Ja	0..1
Quantity	Mængde	Quantity	Ja	1
LineExtensionAmount	VareLinjeBeløb	Amount	Ja	0..1
TotalTaxAmount	AfgiftTotal	Amount	Ja	0..1
MinimumQuantity	MinimumBestillingsMængde	Quantity	Ja	0..1
MaximumQuantity	MaksimumBestillingsMængde	Quantity	Ja	0..1
MinimumBackorderQuantity	MinimumRestordreMængde	Quantity	Ja	0..1
MaximumBackorderQuantity	MaksimumRestordreMængde	Quantity	Ja	0..1
InspectionMethodCode	InspektionsMetodeKode	Code	Ja	0..1
PartialDeliveryIndicator	DelLeveringsIndikator	Indicator	Ja	0..1
BackOrderAllowedIndicator	RestordreTilladelsesIndikator	Indicator	Ja	0..1
AccountingCostCode	FinansKontoNummerKode	Code	Aftales	0..1
AccountingCost	FinansKontoNummer	Text	Ja	0..1

Underklasser i klassen LineItem (VareLinje)

UBL-Navn	DK-Navn	Afløftes	Brug	Reference
Delivery	Levering	Ja	0..n	3.11.1.1
OriginatorParty	Rekvirent	Ja	0..1	G30 3.70
OrderedShipment	BestiltForsendelse	Aftales	0..1	G30 3.68
PricingReference	PrisReference	Aftales	0..1	G30 3.83
AllowanceCharge	RabatGebyr	Ja	0..n	G30 3.4
Price	Pris	Ja	0..1	3.11.1.2
Item	VareBeskrivelse	Ja	1	3.11.1.3

Felt specifikationer

ID

Feltnavn	LinjeNummer	Alternativ term	
Brug	1	Afløftes	Ja
Datatype	Identifier		
Definition	Kan være en sekvens af numre		
Forretningsregel	Unique within the document instance. Referenced in Invoice OrderLineReference - Lineld		
Anbefaling	Unik i instansen af dokumentet. Refererer i fakturaen til OrdreLinjereference - Linjeld		
Profilafhængigheder	Could be a sequence of numbers		

UUID

Feltnavn	UniversalUnikID	Alternativ term	
Brug	0..1	Afløftes	Aftales
Datatype	Identifier		
Definition	Skal være unik for instansen af VareLinje. Genbrug kun UUID hvis KopiIndikator er "true"		
Profilafhængigheder	Must be unique to the LineItem Instance. Only reuse UUID if CopyIndicator is true		

Note

Feltnavn	Note	Alternativ term	
Brug	0..n	Afløftes	Ja
Datatype	Text		
Definition			
Forretningsregel	Only human readable content. Use only one note per language		
Anbefaling	Kun menneskelig læsbar. Brug kun en note for hvert sprog		

LineStatusCode

Feltnavn	LinjeStatusKode	Alternativ term	
Brug	0..1	Afløftes	Ja
Datatype	Code		
Definition			
Kodeliste	urn:oiubl:codelist:linestatuscode-1.1		

Quantity

Feltnavn	Mængde	Alternativ term	
Brug	1	Afløftes	Ja
Datatype	Quantity		
Definition			
Forretningsregel	The Ordered Quantity, Use Codelist for Unit of measure. Quantity is required in the following profiles: BasicProcurement		
Anbefaling	Den bestilte mængde, brug kodelisten for måleenheder. Kvantitet er påkrævet i følgende profiler: BasicProcurement		
Lovlige værdier	>0		

LineExtensionAmount

Feltnavn	VareLinjeBeløb	Alternativ term	
Brug	0..1	Afløftes	Ja
Datatype	Amount		
Definition			
Forretningsregel	Required in the following profiles: BasicProcurement.		
Anbefaling	Påkrævet i følgende profiler: BasicProcurement		
Lovlige værdier	>0		

TotalTaxAmount

Feltnavn	AfgiftTotal	Alternativ term	
Brug	0..1	Afløftes	Ja
Datatype	Amount		
Definition			
Lovlige værdier	>0		

MinimumQuantity

Feltnavn	MinimumBestillingsMængde	Alternativ term	
Brug	0..1	Afløftes	Ja
Datatype	Quantity		
Definition			
Lovlige værdier	>0		

MaximumQuantity

Feltnavn	MaksimumBestillingsMængde	Alternativ term	
Brug	0..1	Afløftes	Ja
Datatype	Quantity		
Definition			
Lovlige værdier	>0		

MinimumBackorderQuantity

Feltnavn	MinimumRestordreMængde	Alternativ term	
Brug	0..1	Afløftes	Ja
Datatype	Quantity		
Definition			
Lovlige værdier	>0		

MaximumBackorderQuantity

Feltnavn	MaksimumRestordreMængde	Alternativ term	
Brug	0..1	Afløftes	Ja
Datatype	Quantity		
Definition			
Lovlige værdier	>0		

InspectionMethodCode

Feltnavn	InspektionsMetodeKode	Alternativ term	
Brug	0..1	Afløftes	Ja
Datatype	Code		
Definition			
Forretningsregel	Bilateral defined		
Anbefaling	Bilateralt defineret		

PartialDeliveryIndicator

Feltnavn	DelLeveringsIndikator	Alternativ term	
Brug	0..1	Afløftes	Ja
Datatype	Indicator		
Definition			
Forretningsregel	If not specified, the indicator is assumed to be false		
Anbefaling	Hvis ikke specificeret, antages det at indikatoren er "false"		

BackOrderAllowedIndicator

Feltnavn	RestordreTilladelsesIndikator	Alternativ term	
Brug	0..1	Afløftes	Ja
Datatype	Indicator		
Definition			
Forretningsregel	If not specified, the indicator is assumed to be false		
Anbefaling	Hvis ikke specificeret, antages det at indikatoren er "false"		

AccountingCostCode

Feltnavn	FinansKontoNummerKode	Alternativ term	FinansKontoKode
Brug	0..1	Afløftes	Aftales
Datatype	Code		
Definition			
Forretningsregel	Bilateral		
Anbefaling	Bilateral		
Afhængigheder	../AccountingCost		
Eksempel	5050		

AccountingCost

Feltnavn	FinansKontoNummer	Alternativ term	FinansKontoStreng
Brug	0..1	Afløftes	Ja
Datatype	Text		
Definition			
Forretningsregel	Only use if Code not applied		
Anbefaling	Brug kun hvis Kode ikke er påført		
Afhængigheder	../AccountingCostCode		

Klasse specifikationer**Delivery**

Klassenavn	Levering	Alternativ term	
Brug	0..n	Afløftes	Ja
Datatype	Delivery		
Definition			
Forretningsregel	Request for delivery. Only if different on line level. Only if no standard Delivery agreement present		
Anbefaling	Anmodning om levering. Kun hvis forskellig på linje niveau. Kun hvis der ikke er nogen standard leveringsaftale		
Se afsnit	3.11.1.1		

OriginatorParty

Klassenavn	Rekurent	Alternativ term	
Brug	0..1	Afløftes	Ja
Datatype	Party		
Definition	Brug hvis anvendelig og forskellig på linje niveau		
Profilafhængigheder	Use if applicable and differ on line level		
Se afsnit	G30 3.70		

OrderedShipment

Klassenavn	BestiltForsendelse	Alternativ term	
Brug	0..1	Afløftes	Aftales
Datatype	OrderedShipment		
Definition			
Se afsnit	G30 3.68		

PricingReference

Klassenavn	PrisReference	Alternativ term	
Brug	0..1	Afløftes	Aftales
Datatype	PricingReference		
Definition			
Forretningsregel	For information purpose only		
Anbefaling	Kun af informativ karakter		
Se afsnit	G30 3.83		

AllowanceCharge

Klassenavn	RabatGebyr	Alternativ term	
Brug	0..n	Afløftes	Ja
Datatype	AllowanceCharge		
Definition			
Forretningsregel	The assumed, agreed or legal Allowance and/or Charge		
Anbefaling	Den antaget, aftalte eller lovlige rabat og eller gebyr		
Se afsnit	G30 3.4		

Price

Klassenavn	Pris	Alternativ term	
Brug	0..1	Afløftes	Ja
Datatype	Price		
Definition			
Forretningsregel	Required in the following profiles: BasicProcurement.		
Anbefaling	Påkrævet i følgende profiler: Procurement-OrdSim-BilSim-1.0, Procurement-OrdSimR-BilSim-1.0, Procurement-OrdSim-BilSimR-1.0, Procurement-OrdSimR-BilSimR-1.0 og urn:www.nesubl.eu:profiles:profile7:ver2.0		
Se afsnit	3.11.1.2		

Item

Klassenavn	VareBeskrivelse	Alternativ term	
Brug	1	Afløftes	Ja
Datatype	Item		
Definition			
Se afsnit	3.11.1.3		

Ekskluderede klasser og felter i LineItem (VareLinje)

Navn	DK-Navn	Type
SalesOrderID	SalgsOrdreLinjeNummer	Felt
DeliveryTerms	LeveringsBetingelser	Klasse

3.11.1.1. OrderChange.OrderLine.LineItem.Delivery

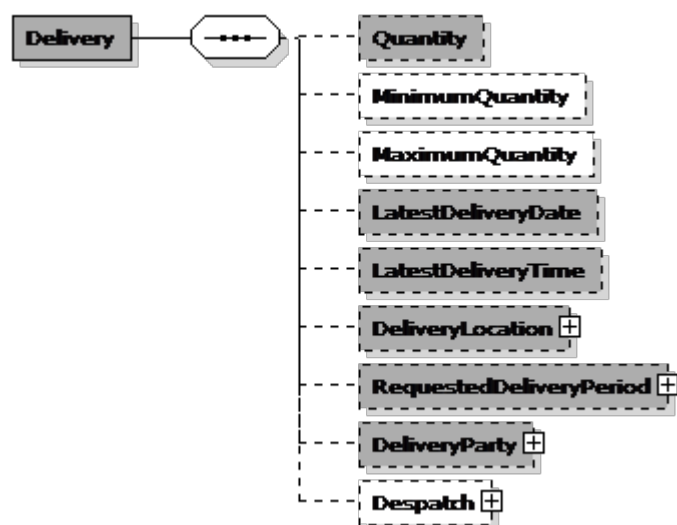

Delivery (Levering) specifikation

Navn	Levering	Alternativ term	
Definition			
Se i øvrigt	OIOUBL_GUIDE_LEVERING (G19)		

Felter

UBL-Navn	DK-Navn	Datatype	Afløftes	Brug
Quantity	Mængde	Quantity	Ja	0..1
MinimumQuantity	MinimumsMængde	Quantity	Aftales	0..1
MaximumQuantity	MaksimumsMængde	Quantity	Aftales	0..1
LatestDeliveryDate	SenestLeveringsDato	Date	Ja	0..1
LatestDeliveryTime	SenestLeveringsTid	Time	Ja	0..1

Underklasser i klassen Delivery (Levering)

UBL-Navn	DK-Navn	Afløftes	Brug	Reference
DeliveryLocation	LeveringsSted	Ja	0..1	G30 3.60
RequestedDeliveryPeriod	ForespurgtLeveringsPeriode	Ja	0..1	G30 3.78
DeliveryParty	LeveringsPart	Ja	0..1	G30 3.70
Despatch	Afsendelse	Aftales	0..1	G30 3.32

Felt specifikationer**Quantity**

Feltnavn	Mængde	Alternativ term	
Brug	0..1	Afløftes	Ja
Datatype	Quantity		
Definition			

MinimumQuantity

Feltnavn	MinimumsMængde	Alternativ term	
Brug	0..1	Afløftes	Aftales
Datatype	Quantity		
Definition			

MaximumQuantity

Feltnavn	MaksimumsMængde	Alternativ term	
Brug	0..1	Afløftes	Aftales
Datatype	Quantity		
Definition			

LatestDeliveryDate

Feltnavn	SenestLeveringsDato	Alternativ term	
Brug	0..1	Afløftes	Ja
Datatype	Date		
Definition			

LatestDeliveryTime

Feltnavn	SenestLeveringsTid	Alternativ term	
Brug	0..1	Afløftes	Ja
Datatype	Time		
Definition			

Klasse specifikationer**DeliveryLocation**

Klassenavn	LeveringsSted	Alternativ term	
Brug	0..1	Afløftes	Ja
Datatype	Location		
Definition			
Forretningsregel	Under DeliveryLocation it is possible to specify a delivery address if it differs form the buyers address		
Anbefaling	Anvend samme leveringssted for alle leveringer på samme linje		
Se afsnit	G30 3.60		
Se i øvrigt	OIOUBL_GUIDE_ADRESSER (G36)		

RequestedDeliveryPeriod

Klassenavn	ForespurgtLeveringsPeriode	Alternativ term	
Brug	0..1	Afløftes	Ja
Datatype	Period		
Definition			
Forretningsregel	For customer originated messages		
Anbefaling	For beskeder der stammer fra kunde		
Se afsnit	G30 3.78		

DeliveryParty

Klassenavn	LeveringsPart	Alternativ term	
Brug	0..1	Afløftes	Ja
Datatype	Party		
Definition			
Forretningsregel	A DeliveryParty can be specified if the ownership legally is handed over to a party different from the buyer.		
Anbefaling	Der kan angives en LeveringsPart, hvis ejerskabet juridisk overdrages hertil. Angives kun hvis forskellig fra køber		
Se afsnit	G30 3.70		
Se i øvrigt	OIOUBL_GUIDE_PART (G23)		

Despatch

Klassenavn	Afsendelse	Alternativ term	
Brug	0..1	Afløftes	Aftales
Datatype	Despatch		
Definition			
Se afsnit	G30 3.32		

Ekskluderede klasser og felter i Delivery (Levering)

Navn	DK-Navn	Type
ID	ID	Felt
ActualDeliveryDate	FaktiskLeveringsDato	Felt
ActualDeliveryTime	FaktiskLeveringsTid	Felt
TrackingID	SporingsID	Felt
DeliveryAddress	LeveringsAdresse	Klasse
PromisedDeliveryPeriod	LovetLeveringsPeriode	Klasse
EstimatedDeliveryPeriod	EstimeretLeveringsPeriode	Klasse

3.11.1.2. OrderChange.OrderLine.LineItem.Price

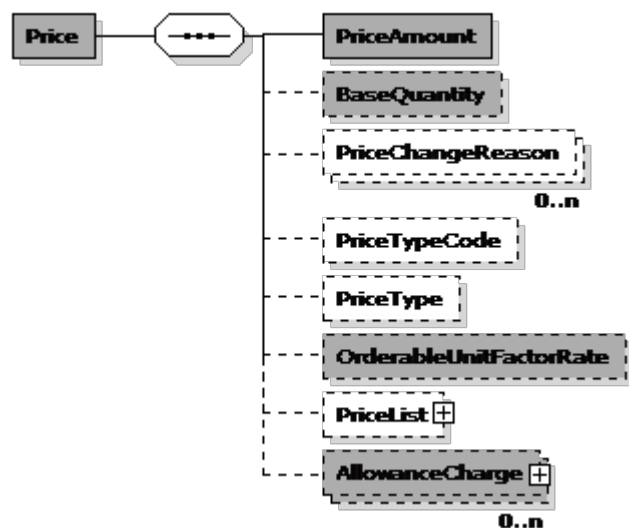

Price (Pris) specifikation

Navn	Pris	Alternativ term	
Definition			
Se i øvrigt	OIOUBL_GUIDE_PRISER (G25)		

Eksempel

```

<cac:Price>
  <cbc:PriceAmount currencyID="DKK">5000.00</cbc:PriceAmount>
  <cbc:BaseQuantity unitCode="EA">1</cbc:BaseQuantity>
  <cbc:OrderableUnitFactorRate>1</cbc:OrderableUnitFactorRate>
</cac:Price>
  
```

Felter

UBL-Navn	DK-Navn	Datatype	Afløftes	Brug
PriceAmount	PrisBeløb	Amount	Ja	1
BaseQuantity	BeregningsGrundlagMængde	Quantity	Ja	0..1
PriceChangeReason	PrisArsag	Text	Aftales	0..n
PriceTypeCode	PrisTypeKode	Code	Aftales	0..1
PriceType	PrisTypeBeskrivelse	Text	Aftales	0..1
OrderableUnitFactorRate	OrdreAntalMængdeRate	Rate	Ja	0..1

Underklasser i klassen Price (Pris)

UBL-Navn	DK-Navn	Afløftes	Brug	Reference
PriceList	Prisliste	Aftales	0..1	G30 3.82
AllowanceCharge	RabatGebyr	Ja	0..n	G30 3.4

Felt specifikationer

PriceAmount

Feltnavn	PrisBeløb	Alternativ term	
Brug	1	Afløftes	Ja
Datatype	Amount		
Definition			

BaseQuantity

Feltnavn	BeregningsGrundlagMængde	Alternativ term	
Brug	0..1	Afløftes	Ja
Datatype	Quantity		
Definition			
Forretningsregel	Should be specified. If not specified the default value is 1 EA (each)		
Anbefaling	Bør udfyldes. Hvis ingen værdi angives sættes den standard til 1 EA (stk)		

PriceChangeReason

Feltnavn	PrisÅrsag	Alternativ term	
Brug	0..n	Afløftes	Aftales
Datatype	Text		
Definition			
Forretningsregel	Only use more than 1 if multilanguage		
Anbefaling	Brug kun mere end 1, hvis der anvendes flere sprog.		

PriceTypeCode

Feltnavn	PrisTypeKode	Alternativ term	
Brug	0..1	Afløftes	Aftales
Datatype	Code		
Definition			
Kodeliste	UN/ECE 5387		

PriceType

Feltnavn	PrisTypeBeskrivelse	Alternativ term	
Brug	0..1	Afløftes	Aftales
Datatype	Text		
Definition			

OrderableUnitFactorRate

Feltnavn	OrdreAntalMængdeRate	Alternativ term	
Brug	0..1	Afløftes	Ja
Datatype	Rate		
Definition			
Forretningsregel	Default value is 1		
Anbefaling	Standardværdien er 1		

Klasse specifikationer

PriceList

Klassenavn	Prisliste	Alternativ term	
Brug	0..1	Afløftes	Aftales
Datatype	PriceList		
Definition			
Forretningsregel	Used for referenced prices		
Anbefaling	Anvendes til refererede priser.		
Se afsnit	G30 3.82		

AllowanceCharge

Klassenavn	RabatGebyr	Alternativ term	
Brug	0..n	Afløftes	Ja
Datatype	AllowanceCharge		
Definition			
Forretningsregel	An Explanation of the price makeup.		
Anbefaling	En forklaring på prissammensætningen (ekskl. moms).		
Se afsnit	G30 3.4		

Ekskluderede klasser og felter i Price (Pris)

Navn	DK-Navn	Type
ValidityPeriod	GyldighedsPeriode	Klasse

3.11.1.3. OrderChange.OrderLine.LineItem.Item

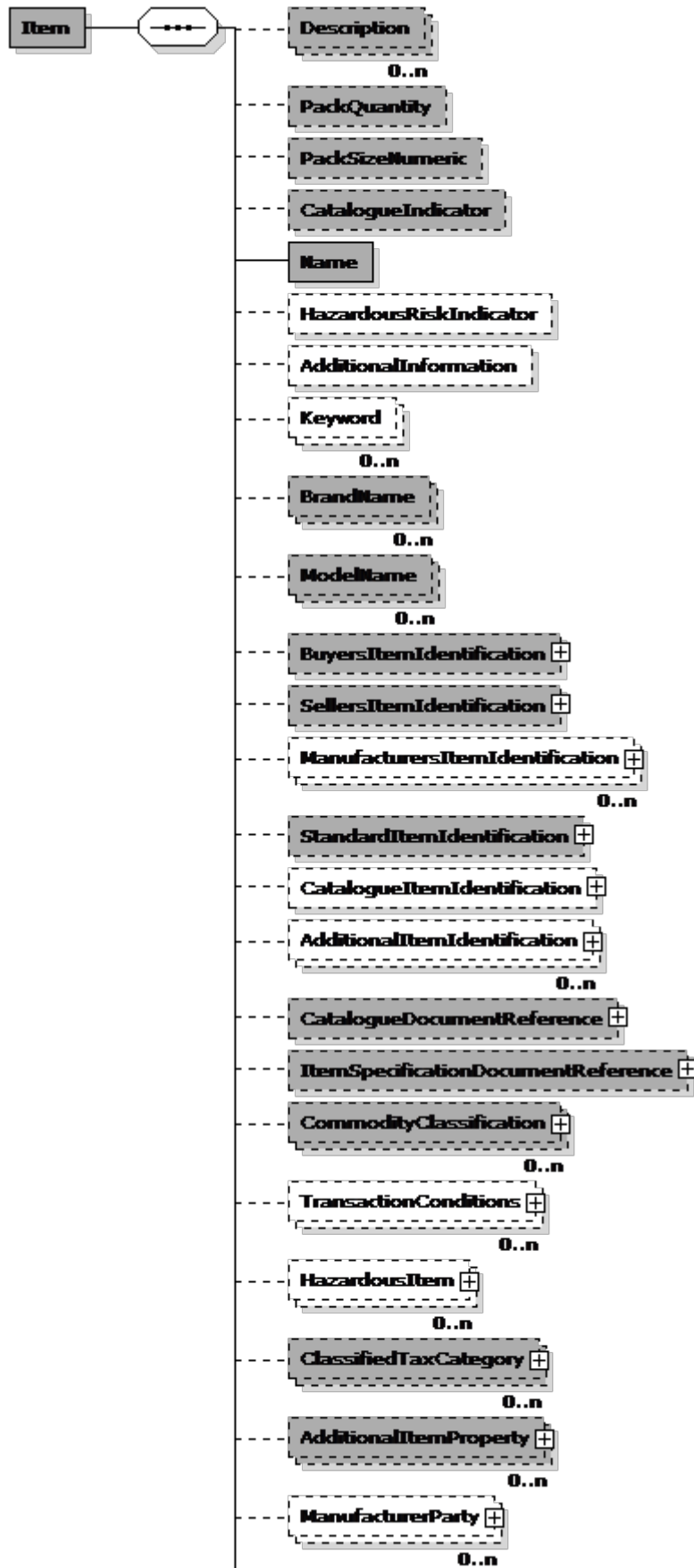

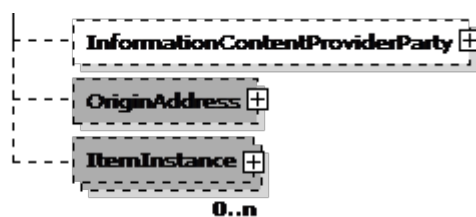

Item (Vare) specifikation

Navn	Vare	Alternativ term	
Definition			

Eksempel

```

<cac:Item>
  <cbc:Description>Blackboard 5x2 m</cbc:Description>
  <cbc:Name>Blackboard 5x2 m</cbc:Name>
  + <cac:SellersItemIdentification />
</cac:Item>
  
```

Felter

UBL-Navn	DK-Navn	Datatype	Afløftes	Brug
Description	Beskrivelse	Text	Ja	0..n
PackQuantity	PakkeMængde	Quantity	Ja	0..1
PackSizeNumeric	PakkeStørrelse	Numeric	Ja	0..1
CatalogueIndicator	KatalogIndikator	Indicator	Ja	0..1
Name	Navn	Name	Ja	1
HazardousRiskIndicator	FarlighedsIndikator	Indicator	Aftales	0..1
AdditionalInformation	SupplerendeInformation	Text	Aftales	0..1
Keyword	Nøgleord	Text	Aftales	0..n
BrandName	MærkeNavn	Name	Ja	0..n
ModelName	ModelNavn	Name	Ja	0..n

Underklasser i klassen Item (Vare)

UBL-Navn	DK-Navn	Afløftes	Brug	Reference
BuyersItemIdentification	KøbersVareIdentifikation	Ja	0..1	3.11.1.3.1
SellersItemIdentification	SælgersVareIdentifikation	Ja	0..1	3.11.1.3.2
ManufacturersItemIdentification	ProducentensVareIdentifikation	Aftales	0..n	3.11.1.3.3
StandardItemIdentification	StandardVareIdentifikation	Ja	0..1	3.11.1.3.4
CatalogueItemIdentification	KatalogVareIdentifikation	Aftales	0..1	3.11.1.3.5
AdditionalItemIdentification	SupplerendeVareIdentifikation	Aftales	0..n	3.11.1.3.6
CatalogueDocumentReference	KatalogDokumentReference	Ja	0..1	3.11.1.3.7
ItemSpecificationDocumentReference	VareSpecifikationDocumentReference	Ja	0..1	G30 3.36
CommodityClassification	VareTypeKlasifikation	Ja	0..n	G30 3.18
TransactionConditions	HandelsBetingelser	Aftales	0..n	G30 3.107
HazardousItem	FarligVare	Aftales	0..n	G30 3.47
ClassifiedTaxCategory	KlasificeretAfgiftsKategori	Ja	0..n	G30 3.101
AdditionalItemProperty	SupplerendeVareEgenskaber	Ja	0..n	G30 3.54
ManufacturerParty	Producent	Aftales	0..n	G30 3.70
InformationContentProviderParty	InformationsLeverandør	Aftales	0..1	G30 3.70
OriginAddress	OprindelsesAdresse	Ja	0..1	G30 3.1
ItemInstance	VareInstans	Ja	0..n	G30 3.52

Felt specifikationer

Description

Feltnavn	Beskrivelse	Alternativ term	
Brug	0..n	Afløftes	Ja
Datatype	Text		
Definition			
Forretningsregel	Description is requeried if no ItemIdentification of Item. Use only one note for each language		
Anbefaling	Beskrivelse er påkrævet hvis ingen Vareidentifikation af vare. Brug kun en note for hvert sprog		

PackQuantity

Feltnavn	PakkeMængde	Alternativ term	
Brug	0..1	Afløftes	Ja
Datatype	Quantity		
Definition			

PackSizeNumeric

Feltnavn	PakkeStørrelse	Alternativ term	
Brug	0..1	Afløftes	Ja
Datatype	Numeric		
Definition			

CatalogueIndicator

Feltnavn	KatalogIndikator	Alternativ term	
Brug	0..1	Afløftes	Ja
Datatype	Indicator		
Definition			

Name

Feltnavn	Navn	Alternativ term	
Brug	1	Afløftes	Ja
Datatype	Name		
Definition			

HazardousRiskIndicator

Feltnavn	FarlighedsIndikator	Alternativ term	
Brug	0..1	Afløftes	Aftales
Datatype	Indicator		
Definition			

AdditionalInformation

Feltnavn	SupplerendeInformation	Alternativ term	
Brug	0..1	Afløftes	Aftales
Datatype	Text		
Definition			

Keyword

Feltnavn	Nøgleord	Alternativ term	
Brug	0..n	Afløftes	Aftales
Datatype	Text		
Definition			

BrandName

Feltnavn	MærkeNavn	Alternativ term	
Brug	0..n	Afløftes	Ja
Datatype	Name		
Definition			

ModelName

Feltnavn	ModelNavn	Alternativ term	
Brug	0..n	Afløftes	Ja
Datatype	Name		
Definition			

Klasse specifikationer**BuyersItemIdentification**

Klassenavn	KøbersVareIdentifikation	Alternativ term	
Brug	0..1	Afløftes	Ja
Datatype	ItemIdentification		
Definition			
Forretningsregel	One ItemIdentification must be provided in basic procurement		
Anbefaling	En VareIdentifikation skal gives i en basal indkøbsproces		
Se afsnit	3.11.1.3.1		

SellersItemIdentification

Klassenavn	SælgersVareIdentifikation	Alternativ term	
Brug	0..1	Afløftes	Ja
Datatype	ItemIdentification		
Definition			
Forretningsregel	One ItemIdentification must be provided in basic procurement		
Anbefaling	En VareIdentifikation skal gives i en basal indkøbsproces		
Se afsnit	3.11.1.3.2		

ManufacturersItemIdentification

Klassenavn	ProducentensVareIdentifikation	Alternativ term	
Brug	0..n	Afløftes	Aftales
Datatype	ItemIdentification		
Definition			
Forretningsregel	For information purpose only		
Anbefaling	Kun af informativ karakter		
Se afsnit	3.11.1.3.3		

StandardItemIdentification

Klassenavn	StandardVareIdentifikation	Alternativ term	
Brug	0..1	Afløftes	Ja
Datatype	ItemIdentification		
Definition			
Forretningsregel	One ItemIdentification must be provided in basic procurement		
Anbefaling	En VareIdentifikation skal gives i en basal indkøbsproces		
Se afsnit	3.11.1.3.4		

CatalogueItemIdentification

Klassenavn	KatalogVareIdentifikation	Alternativ term	
Brug	0..1	Afløftes	Aftales
Datatype	ItemIdentification		
Definition			
Se afsnit	3.11.1.3.5		

AdditionalItemIdentification

Klassenavn	SupplerendeVareIdentifikation	Alternativ term	
Brug	0..n	Afløftes	Aftales
Datatype	ItemIdentification		
Definition			
Se afsnit	3.11.1.3.6		

CatalogueDocumentReference

Klassenavn	KatalogDokumentReference	Alternativ term	
Brug	0..1	Afløftes	Ja
Datatype	DocumentReference		
Definition			
Se afsnit	3.11.1.3.7		

ItemSpecificationDocumentReference

Klassenavn	VareSpecifikationDocumentReference	Alternativ term	
Brug	0..1	Afløftes	Ja
Datatype	DocumentReference		
Definition			
Se afsnit	G30 3.36		

CommodityClassification

Klassenavn	VareTypeKlasifikation	Alternativ term	
Brug	0..n	Afløftes	Ja
Datatype	CommodityClassification		
Definition			
Se afsnit	G30 3.18		

TransactionConditions

Klassenavn	HandelsBetingelser	Alternativ term	
Brug	0..n	Afløftes	Aftales
Datatype	TransactionConditions		
Definition			
Se afsnit	G30 3.107		

HazardousItem

Klassenavn	FarligVare	Alternativ term	
Brug	0..n	Afløftes	Aftales
Datatype	HazardousItem		
Definition			
Se afsnit	G30 3.47		

ClassifiedTaxCategory

Klassenavn	KlasificeretAfgiftsKategori	Alternativ term	
Brug	0..n	Afløftes	Ja
Datatype	TaxCategory		
Definition			
Se afsnit	G30 3.101		

AdditionalItemProperty

Klassenavn	SupplerendeVareEgenskaber	Alternativ term	
Brug	0..n	Afløftes	Ja
Datatype	ItemProperty		
Definition			
Se afsnit	G30 3.54		

ManufacturerParty

Klassenavn	Producent	Alternativ term	
Brug	0..n	Afløftes	Aftales
Datatype	Party		
Definition			
Se afsnit	G30 3.70		

InformationContentProviderParty

Klassenavn	InformationsLeverandør	Alternativ term	
Brug	0..1	Afløftes	Aftales
Datatype	Party		
Definition			
Se afsnit	G30 3.70		

OriginAddress

Klassenavn	OprindelsesAdresse	Alternativ term	
Brug	0..1	Afløftes	Ja
Datatype	Address		
Definition			
Se afsnit	G30 3.1		

ItemInstance

Klassenavn	VareInstans	Alternativ term	
Brug	0..n	Afløftes	Ja
Datatype	ItemInstance		
Definition			
Se afsnit	G30 3.52		

Ekskluderede klasser og felter i Item (Vare)

Navn	DK-Navn	Type
OriginCountry	OprindelsesLand	Klasse

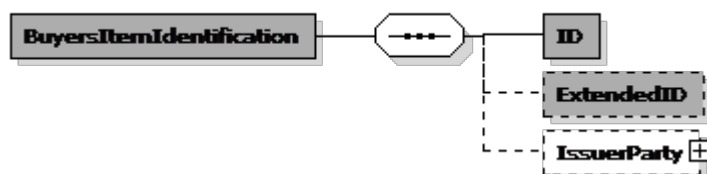
3.11.1.3.1.**OrderChange.OrderLine.LineItem.Item.BuyersItemIdentification****BuyersItemIdentification (Vareidentifikation) specifikation**

Navn	Vareidentifikation	Alternativ term	
Definition			

Felter

UBL-Navn	DK-Navn	Datatype	Afløftes	Brug
ID	ID	Identifier	Ja	1
ExtendedID	UdvidetID	Identifier	Ja	0..1

Underklasser i klassen BuyersItemIdentification (Vareidentifikation)

UBL-Navn	DK-Navn	Afløftes	Brug	Reference
IssuerParty	Udsteder	Aftales	0..1	G30 3.70

Felt specifikationer**ID**

Feltnavn	ID	Alternativ term	
Brug	1	Afløftes	Ja
Datatype	Identifier		
Definition			
Eksempel	4732		

ExtendedID

Feltnavn	UdvidetID	Alternativ term	
Brug	0..1	Afløftes	Ja
Datatype	Identifier		
Definition			
Eksempel	PO3X89		

Klasse specifikationer

IssuerParty

Klassenavn	Udsteder	Alternativ term	
Brug	0..1	Afløftes	Aftales
Datatype	Party		
Definition	Anvendes kun hvis IssuerParty ikke er udsteder af Identifikationen		
Profilafhængigheder	Is only used if IssuerParty is not the issuer of the ItemIdentification		
Se afsnit	G30 3.70		

Ekskluderede klasser og felter i BuyersItemIdentification (Vareidentifikation)

Navn	DK-Navn	Type
PhysicalAttribute	FysiskeAtributter	Klasse
MeasurementDimension	MåleDimension	Klasse

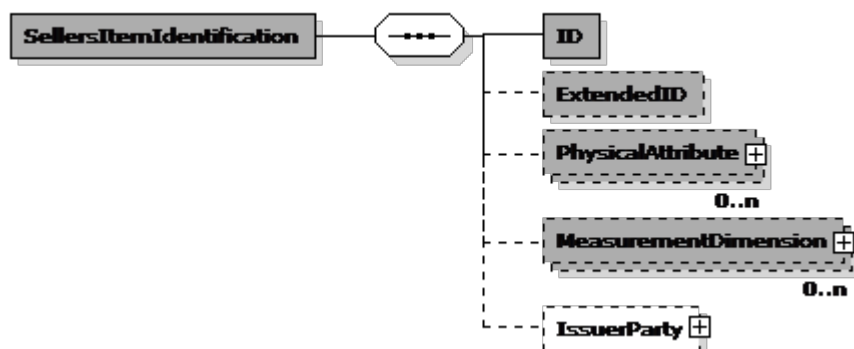
3.11.1.3.2.**OrderChange.OrderLine.LineItem.Item.SellersItemIdentification****SellersItemIdentification (Vareidentifikation) specifikation**

Navn	Vareidentifikation	Alternativ term	
Definition			

Eksempel

```

<cac:SellersItemIdentification>
  <cbc:ID schemeAgencyID="9" schemeID="GTIN">5712345780121</cbc:ID>
</cac:SellersItemIdentification>
  
```

Felter

UBL-Navn	DK-Navn	Datatype	Afløftes	Brug
ID	ID	Identifier	Ja	1
ExtendedID	UdvidetID	Identifier	Ja	0..1

Underklasser i klassen SellersItemIdentification (Vareidentifikation)

UBL-Navn	DK-Navn	Afløftes	Brug	Reference
PhysicalAttribute	FysiskeAtributter	Ja	0..n	G30 3.80
MeasurementDimension	MåleDimension	Ja	0..n	G30 3.34
IssuerParty	Udsteder	Aftales	0..1	G30 3.70

Felt specifikationer**ID**

Feltnavn	ID	Alternativ term	
Brug	1	Afløftes	Ja
Datatype	Identifier		
Definition			
Eksempel	4732		

ExtendedID

Feltnavn	UdvidetID	Alternativ term	
Brug	0..1	Afløftes	Ja
Datatype	Identifier		
Definition			
Eksempel	PO3X89		

Klasse specifikationer**PhysicalAttribute**

Klassenavn	FysiskeAtributter	Alternativ term	
Brug	0..n	Afløftes	Ja
Datatype	PhysicalAttribute		
Definition			
Se afsnit	G30 3.80		

MeasurementDimension

Klassenavn	MåleDimension	Alternativ term	
Brug	0..n	Afløftes	Ja
Datatype	Dimension		
Definition			
Se afsnit	G30 3.34		

IssuerParty

Klassenavn	Udsteder	Alternativ term	
Brug	0..1	Afløftes	Aftales
Datatype	Party		
Definition	Anvendes kun hvis IssuerParty ikke er udsteder af Identifikationen		
Profilafhængigheder	Is only used if IssuerParty is not the issuer of the ItemIdentification		
Se afsnit	G30 3.70		

Ekskluderede klasser og felter i SellersItemIdentification (Vareidentifikation)

Ingen

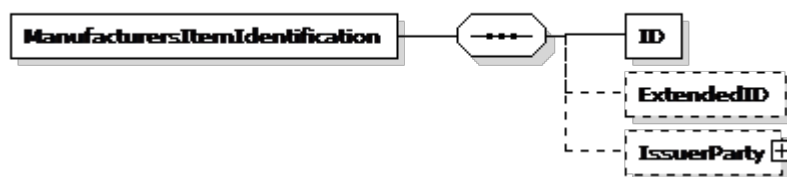
3.11.1.3.3.**OrderChange.OrderLine.LineItem.Item.ManufacturersItemIdentification****ManufacturersItemIdentification (Vareidentifikation) specifikation**

Navn	Vareidentifikation	Alternativ term	
Definition			

Felter

UBL-Navn	DK-Navn	Datatype	Afløftes	Brug
ID	ID	Identifier	Aftales	1
ExtendedID	UdvidetID	Identifier	Aftales	0..1

Underklasser i klassen ManufacturersItemIdentification (Vareidentifikation)

UBL-Navn	DK-Navn	Afløftes	Brug	Reference
IssuerParty	Udsteder	Aftales	0..1	G30 3.70

Felt specifikationer**ID**

Feltnavn	ID	Alternativ term	
Brug	1	Afløftes	Aftales
Datatype	Identifier		
Definition			
Eksempel	4732		

ExtendedID

Feltnavn	UdvidetID	Alternativ term	
Brug	0..1	Afløftes	Aftales
Datatype	Identifier		
Definition			
Eksempel	PO3X89		

Klasse specifikationer

IssuerParty

Klassenavn	Udsteder	Alternativ term	
Brug	0..1	Afløftes	Aftales
Datatype	Party		
Definition	Anvendes kun hvis IssuerParty ikke er udsteder af Identifikationen		
Profilafhængigheder	Is only used if IssuerParty is not the issuer of the ItemIdentification		
Se afsnit	G30 3.70		

Ekskluderede klasser og felter i ManufacturersItemIdentification (Vareidentifikation)

Navn	DK-Navn	Type
PhysicalAttribute	FysiskeAtributter	Klasse
MeasurementDimension	MåleDimension	Klasse

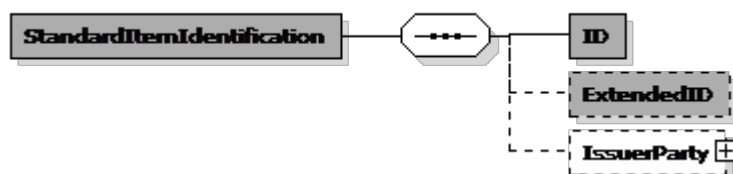
3.11.1.3.4.**OrderChange.OrderLine.LineItem.Item.StandardItemIdentification****StandardItemIdentification (Vareidentifikation) specifikation**

Navn	Vareidentifikation	Alternativ term	
Definition			

Felter

UBL-Navn	DK-Navn	Datatype	Afløftes	Brug
ID	ID	Identifier	Ja	1
ExtendedID	UdvidetID	Identifier	Ja	0..1

Underklasser i klassen StandardItemIdentification (Vareidentifikation)

UBL-Navn	DK-Navn	Afløftes	Brug	Reference
IssuerParty	Udsteder	Aftales	0..1	G30 3.70

Felt specifikationer**ID**

Feltnavn	ID	Alternativ term	
Brug	1	Afløftes	Ja
Datatype	Identifier		
Definition			
Eksempel	4732		

ExtendedID

Feltnavn	UdvidetID	Alternativ term	
Brug	0..1	Afløftes	Ja
Datatype	Identifier		
Definition			
Eksempel	PO3X89		

Klasse specifikationer

IssuerParty

Klassenavn	Udsteder	Alternativ term	
Brug	0..1	Afløftes	Aftales
Datatype	Party		
Definition	Anvendes kun hvis IssuerParty ikke er udsteder af Identifikationen		
Profilafhængigheder	Is only used if IssuerParty is not the issuer of the ItemIdentification		
Se afsnit	G30 3.70		

Ekskluderede klasser og felter i StandardItemIdentification (Vareidentifikation)

Navn	DK-Navn	Type
PhysicalAttribute	FysiskeAtributter	Klasse
MeasurementDimension	MåleDimension	Klasse

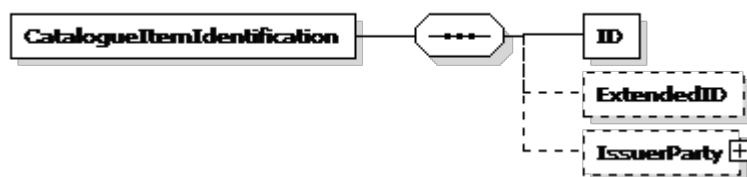
3.11.1.3.5.**OrderChange.OrderLine.LineItem.Item.CatalogueItemIdentification****CatalogueItemIdentification (Vareidentifikation) specifikation**

Navn	Vareidentifikation	Alternativ term	
Definition			

Felter

UBL-Navn	DK-Navn	Datatype	Afløftes	Brug
ID	ID	Identifier	Aftales	1
ExtendedID	UdvidetID	Identifier	Aftales	0..1

Underklasser i klassen CatalogueItemIdentification (Vareidentifikation)

UBL-Navn	DK-Navn	Afløftes	Brug	Reference
IssuerParty	Udsteder	Aftales	0..1	G30 3.70

Felt specifikationer**ID**

Feltnavn	ID	Alternativ term	
Brug	1	Afløftes	Aftales
Datatype	Identifier		
Definition			
Eksempel	4732		

ExtendedID

Feltnavn	UdvidetID	Alternativ term	
Brug	0..1	Afløftes	Aftales
Datatype	Identifier		
Definition			
Eksempel	PO3X89		

Klasse specifikationer

IssuerParty

Klassenavn	Udsteder	Alternativ term	
Brug	0..1	Afløftes	Aftales
Datatype	Party		
Definition	Anvendes kun hvis IssuerParty ikke er udsteder af Identifikationen		
Profilafhængigheder	Is only used if IssuerParty is not the issuer of the ItemIdentification		
Se afsnit	G30 3.70		

Ekskluderede klasser og felter i CatalogueItemIdentification (Vareidentifikation)

Navn	DK-Navn	Type
PhysicalAttribute	FysiskeAtributter	Klasse
MeasurementDimension	MåleDimension	Klasse

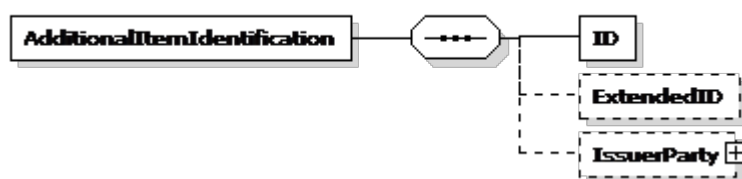
3.11.1.3.6.**OrderChange.OrderLine.LineItem.Item.AdditionalItemIdentification****AdditionalItemIdentification (Vareidentifikation) specifikation**

Navn	Vareidentifikation	Alternativ term	
Definition			

Felter

UBL-Navn	DK-Navn	Datatype	Afløftes	Brug
ID	ID	Identifier	Aftales	1
ExtendedID	UdvidetID	Identifier	Aftales	0..1

Underklasser i klassen AdditionalItemIdentification (Vareidentifikation)

UBL-Navn	DK-Navn	Afløftes	Brug	Reference
IssuerParty	Udsteder	Aftales	0..1	G30 3.70

Felt specifikationer**ID**

Feltnavn	ID	Alternativ term	
Brug	1	Afløftes	Aftales
Datatype	Identifier		
Definition			
Eksempel	4732		

ExtendedID

Feltnavn	UdvidetID	Alternativ term	
Brug	0..1	Afløftes	Aftales
Datatype	Identifier		
Definition			
Eksempel	PO3X89		

Klasse specifikationer

IssuerParty

Klassenavn	Udsteder	Alternativ term	
Brug	0..1	Afløftes	Aftales
Datatype	Party		
Definition	Anvendes kun hvis IssuerParty ikke er udsteder af Identifikationen		
Profilafhængigheder	Is only used if IssuerParty is not the issuer of the ItemIdentification		
Se afsnit	G30 3.70		

Ekskluderede klasser og felter i AdditionalItemIdentification (Vareidentifikation)

Navn	DK-Navn	Type
PhysicalAttribute	FysiskeAtributter	Klasse
MeasurementDimension	MåleDimension	Klasse

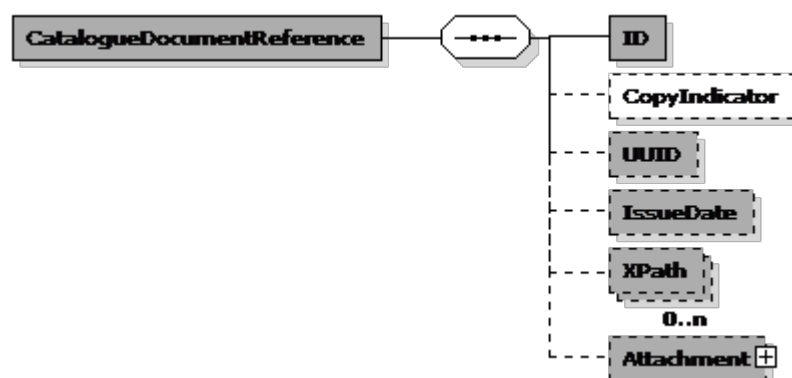
3.11.1.3.7.**OrderChange.OrderLine.LineItem.Item.CatalogueDocumentReference****CatalogueDocumentReference (DokumentReference) specifikation**

Navn	DokumentReference	Alternativ term	
Definition			
Se i øvrigt	OIOUBL_GUIDE_DOKUMENTREF (G21)		

Felter

UBL-Navn	DK-Navn	Datatype	Afløftes	Brug
ID	ID	Identifier	Ja	1
CopyIndicator	KopiIndikator	Indicator	Aftales	0..1
UUID	UniversalUnikID	Identifier	Ja	0..1
IssueDate	UdstedelsesDato	Date	Ja	0..1
XPath	XPath	Text	Ja	0..n

Underklasser i klassen CatalogueDocumentReference (DokumentReference)

UBL-Navn	DK-Navn	Afløftes	Brug	Reference
Attachment	Vedhæftet	Ja	0..1	3.11.1.3.7.1

Felt specifikationer**ID**

Feltnavn	ID	Alternativ term	
Brug	1	Afløftes	Ja
Datatype	Identifier		
Definition			
Eksempel	428.34		

CopyIndicator

Feltnavn	KopiIndikator	Alternativ term	
Brug	0..1	Afløftes	Aftales
Datatype	Indicator		
Definition			
Eksempel	false		

UUID

Feltnavn	UniversalUnikID	Alternativ term	
Brug	0..1	Afløftes	Ja
Datatype	Identifier		
Definition			
Se i øvrigt	OIOUBL_GUIDE_UUID (G32)		

IssueDate

Feltnavn	UdstedelsesDato	Alternativ term	
Brug	0..1	Afløftes	Ja
Datatype	Date		
Definition			
Eksempel	2006-09-01		

XPath

Feltnavn	XPath	Alternativ term	
Brug	0..n	Afløftes	Ja
Datatype	Text		
Definition			
Eksempel	/DocumentReference[ID='428.22']		

Klasse specifikationer**Attachment**

Klassenavn	Vedhæftet	Alternativ term	
Brug	0..1	Afløftes	Ja
Datatype	Attachment		
Definition			
Se afsnit	3.11.1.3.7.1		

Ekskluderede klasser og felter i CatalogueDocumentReference (DokumentReference)

Navn	DK-Navn	Type
DocumentTypeCode	DokumentTypeCode	Felt
DocumentType	DokumentType	Felt

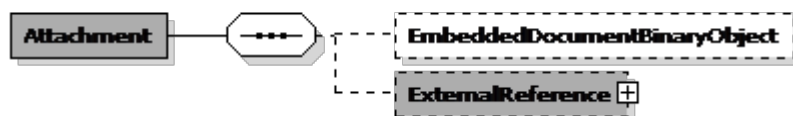
3.11.1.3.7.1.**OrderChange.OrderLine.LineItem.Item.CatalogueDocumentReference.Attachment****Attachment (Vedhæftet) specifikation**

Navn	Vedhæftet	Alternativ term	
Definition			
Se i øvrigt	OIOUBL_GUIDE_BILAG (G21)		

Felter

UBL-Navn	DK-Navn	Datatype	Afløftes	Brug
EmbeddedDocumentBinaryObject	IndlejretDokument	Binary Object	Aftales	0..1

Underklasser i klassen Attachment (Vedhæftet)

UBL-Navn	DK-Navn	Afløftes	Brug	Reference
ExternalReference	EksternReference	Ja	0..1	G30 3.41

Felt specifikationer**EmbeddedDocumentBinaryObject**

Feltnavn	IndlejretDokument	Alternativ term	
Brug	0..1	Afløftes	Aftales
Datatype	Binary Object		
Definition			
Forretningsregel	Only allowed if no ExternalReference is specified and if bilateral agreed.		
Anbefaling	Kun tilladt hvis ExternalReference ikke er anvendt, og hvis bilateralt aftalt.		
Afhængigheder	../ExternalReference		

Klasse specifikationer

ExternalReference

Klassenavn	EksternReference	Alternativ term	
Brug	0..1	Afløftes	Ja
Datatype	ExternalReference		
Definition			
Forretningsregel	Used if no EmbeddedDocumentBinaryObject specified		
Anbefaling	Kun tilladt hvis EmbeddedDocumentBinaryObject ikke er angivet		
Afhængigheder	../EmbeddedDocumentBinaryObject		
Se afsnit	G30 3.41		

Ekskluderede klasser og felter i Attachment (Vedhæftet)

Ingen